



# Dell™ Latitude™ E6500 Servisná príručka

<a href="#">Odstraňovanie problémov</a>
<a href="#">Skôr než začnete pracovať s počítačom</a>
<a href="#">Základná zostava</a>
<a href="#">Kryty závesov</a>
<a href="#">Pevný disk</a>
<a href="#">WLAN/WiMax Cards</a>
<a href="#">Karta WWAN</a>
<a href="#">WPAN/UWB Cards</a>
<a href="#">Moduly Flash Cache</a>
<a href="#">Ventilátor</a>
<a href="#">Chladiaca sústava procesora</a>
<a href="#">Modul procesora</a>
<a href="#">Pamäť</a>
<a href="#">Gombíková batéria</a>
<a href="#">Optická jednotka</a>
<a href="#">Kryt LED</a>
<a href="#">Klávesnica</a>
<a href="#">Kryt pravého reproduktora a čítačky odtlačkov prstov</a>
<a href="#">Opierka dlani</a>
<a href="#">Rám kariet</a>
<a href="#">Systémová doska</a>
<a href="#">Dcérska karta I/O</a>
<a href="#">Modem</a>
<a href="#">Modul napájania jednosmerným prúdom</a>
<a href="#">Displej</a>
<a href="#">Spustenie systému BIOS</a>

## Poznámky a upozornenia

-  **POZNÁMKA:** POZNÁMKA uvádza dôležité informácie, ktoré umožňujú lepšie využitie počítača.
-  **OZNÁMENIE:** OZNÁMENIE naznačuje, že existuje riziko poškodenia hardvéru alebo straty údajov a ponúka spôsob, ako problému zabrániť.
-  **UPOZORNENIE:** UPOZORNENIE naznačuje možné poškodenie vášho majetku, zranenie osoby alebo smrť.

Ak ste si zakúpili počítač radu DELL™ n, akékoľvek odkazy na operačné systémy Microsoft® Windows®, obsiahnuté v tomto dokumente, nie sú použiteľné.

**Vyhradzujeme si právo meniť informácie bez predchádzajúceho upozornenia.**  
© 2008-2009 Dell Inc. Všetky práva vyhradené.

Reprodukcia čohokoľvek akýmkoľvek spôsobom bez písomného súhlasu firmy Dell Inc. je prísne zakázaná.

Ochranné známky použité v tomto texte: Dell, logo DELL a Latitude sú ochranné známky spoločnosti Dell Inc.; Microsoft, Windows, Windows Vista, a logo tlačidla Windows - Štart sú ochranné známky alebo registrované ochranné známky spoločnosti Microsoft Corporation v Spojených štátoch a v iných krajinách; Bluetooth je registrovaná ochranná známka spoločnosti Bluetooth SIG Inc.

Ostatné ochranné známky a obchodné názvy sa v tejto príručke môžu používať ako odkazy na spoločnosti, ktoré si uplatňujú nárok na tieto známky a názvy ich výrobkov. Spoločnosť Dell Inc. sa zrieka akéhokoľvek nároku na ochranné známky a obchodné názvy iné, než tie, ktoré vlastní.

Model PP30L

September 2009 Rev. A02

[Späť na obsah](#)

## Základná zostava

Dell™ Latitude™ E6500 Servisná príručka

- [Demontáž spodnej časti základnej zostavy](#)
- [Spätná montáž spodnej časti základnej zostavy](#)
- [Demontáž základnej zostavy](#)
- [Spätná montáž základnej zostavy](#)

Pred prácou vnútri vášho počítača si prečítajte bezpečnostné pokyny, ktoré ste dostali s vaším počítačom. Ďalšie informácie o správnej bezpečnostnej praxi nájdete na domovskej stránke Súladu so smernicami portálu [www.dell.com](http://www.dell.com) na adrese: [www.dell.com/regulatory\\_compliance](http://www.dell.com/regulatory_compliance).

### Demontáž spodnej časti základnej zostavy

1. Dodržujte postupy uvedené v časti [Skôr než začnete pracovať s počítačom](#).
2. Zatvorte displej a prevrúťte počítač.
3. Uvoľnite skrutku so zapustenou hlavou M2,5 x 5 mm
4. Pomocou gumových nožičiek vysuňte spodnú časť zostavy základne od počítača a potom ju zdvihnutím vyberte.



1	Uvoľnite skrutku so zapustenou hlavou M2,5 x 5 mm	2	gumové nožičky
3	spodná časť sústavy podstavca		

### Spätná montáž spodnej časti základnej zostavy

1. Zasuňte spodok zostavy podstavca na miesto.
2. Zaskrutkujte skrutku so zapustenou hlavou M2,5 x 5 mm.

### Demontáž základnej zostavy

1. Dodržujte postupy uvedené v časti [Skôr než začnete pracovať s počítačom](#).
2. Demontujte spodnú časť (kryt) základnej zostavy (pozri [Demontáž spodnej časti základnej zostavy](#)).
3. Demontujte systémovú dosku (pozri [Demontáž zostavy systémovej dosky](#)).

### Spätná montáž základnej zostavy

1. Namontujte späť systémovú dosku (pozri [Spätná montáž zostavy systémovej dosky](#)).

2. Namontujte späť zostavu podstavca (pozri [Spätná montáž spodnej časti základnej zostavy](#)).

---

[Späť na obsah](#)

[Späť na obsah](#)

## Skôr než začnete pracovať s počítačom

Dell™ Latitude™ E6500 Servisná príručka

- [Odporúčané nástroje](#)
- [Čo musíte vedieť pre svoju bezpečnosť](#)
- [Vybratie batérie](#)
- [Výmena batérie](#)

Tento dokument obsahuje postupy pri demontáži a inštalácii súčastí vášho počítača. Pokiaľ nie je uvedené inak, každý postup predpokladá, že:

- 1 Ste vykonali kroky, uvedené v časti [Skôr než začnete pracovať s počítačom](#).
- 1 Prečítali ste si bezpečnostné informácie dodané spolu s počítačom. Ďalšie informácie o správnej bezpečnostnej praxi nájdete na domovskej stránke Súladu so smernicami portálu [www.dell.com](http://www.dell.com) na adrese: [www.dell.com/regulatory\\_compliance](http://www.dell.com/regulatory_compliance).
- 1 Ste pôvodnú súčasť už pred inštaláciou súčasti demontovali (ak bola nainštalovaná).

 **POZNÁMKA:** Farba počítača a niektorých systémových súčastí sa môže odlišovať od farby uvádzanej v tomto dokumente.

## Odporúčané nástroje

Postupy uvedené v tomto dokumente môžu vyžadovať použitie nasledujúcich nástrojov:

- 1 Malý plochý skrutkovač
- 1 Skrutkovač Phillips
- 1 Malé rydlo z umelej hmoty
- 1 Aktualizácia Flash BIOS (viac informácií nájdete na webovej lokalite technickej podpory spoločnosti Dell Support [support.dell.com](http://support.dell.com))

## Čo musíte vedieť pre svoju bezpečnosť

Dodržiavaním nasledujúcich bezpečnostných pokynov sa vyhnete prípadnému poškodeniu počítača a zaistíte si svoju osobnú bezpečnosť.



Pred prácou vnútri vášho počítača si prečítajte bezpečnostné pokyny, ktoré ste dostali s vašim počítačom. Ďalšie informácie o správnej bezpečnostnej praxi nájdete na domovskej stránke Súladu so smernicami portálu [www.dell.com](http://www.dell.com) na adrese: [www.dell.com/regulatory\\_compliance](http://www.dell.com/regulatory_compliance).

- ➔ **OZNÁMENIE:** Viacero opráv smie vykonávať len oprávnený servisný technik. Vykonávajte iba odstraňovanie problémov a jednoduché opravy, na ktoré vás oprávňuje dokumentácia k výrobku, alebo na to dostanete pokyn od člena tímu internetovej alebo telefonической podpory. Poškodenie v dôsledku servisu, ktorý nie je autorizovaný spoločnosťou Dell, nespadá pod ustanovenia záruky. Prečítajte si a dodržujte bezpečnostné pokyny priložené k výrobku.
- ➔ **OZNÁMENIE:** Aby ste predišli elektrostatickému výboju, uzemnite sa pomocou uzemňovacieho pásika na zápästí alebo opakovaným dotýkaním sa nenatretého kovového povrchu (ako napr. zásuvky na zadnej strane počítača).
- ➔ **OZNÁMENIE:** S komponentmi a kartami zaobchádzajte opatrne. Nedotýkajte sa komponentov alebo kontaktov na karte. Kartu držte za okraje alebo za kovový nosný držiak. Komponenty, ako procesor, držte za okraje a nie za kolíky.
- ➔ **OZNÁMENIE:** Keď odpájate kábel, ťahajte za káblovú prípojku alebo deformačnú slučku, nie za samotný kábel. Pokiaľ ide o prípojky s poistnými záložkami, zatlačte na poistné záložky smerom dopredu a prípojku vytiahnite. Keď pripájate kábel, presvedčte sa, že prípojky sú správne orientované a vyrovnané, aby nedošlo k poškodeniu prípojky a/alebo jej kolíkov.

1. Pracovný povrch musí byť rovný a čistý, aby sa nepoškriabal kryt počítača.

2. Vypnite počítač.

- 1 V operačnom systéme Windows XP kliknite na položku **Štart** → **Vypnúť** → **Vypnúť**.

- 1 V operačnom systéme Windows Vista kliknite na položku **Štart** , kliknite na ikonu so šípkou  a potom kliknite na položku **Vypnúť**, čím vypnete počítač.

 **POZNÁMKA:** Overtvorte si, či je počítač vypnutý a či sa nenachádza v niektorom režime riadenej spotreby. Ak sa vám nedarí vypnúť počítač pomocou operačného systému, stlačte a 4 sekúnd podržte stlačený hlavný vypínač.

3. Odpojte počítač a všetky pripojené zariadenia z elektrických zásuviek.

➔ **OZNÁMENIE:** Ak chcete odpojiť sieťový kábel, najskôr odpojte kábel z počítača a potom ho odpojte z nástennej zásuvky.

4. Odpojte z počítača všetky telefónne alebo sieťové káble.

5. Vyberte všetky nainštalované karty.

**🔔 OZNÁMENIE:** Skôr než začnete počítač opravovať, musíte odstrániť batériu zo šachty, aby nedošlo k poškodeniu systémovej dosky.

**🔍 POZNÁMKA:** Používajte výlučne batériu určenú pre konkrétny typ počítača Dell; v opačnom prípade sa môže počítač poškodiť. Nepoužívajte batérie konštruované pre iné počítače spoločnosti Dell.

6. Prevráťte počítač.

---

## Vybratie batérie

1. Posuňte uvoľňovaciu západku batérie do otvorenej polohy. (Západky, ktoré sú na mieste, šachtu uzamknávajú).

2. Uchopte batériu a vysuňte ju zo šachty pre batériu.

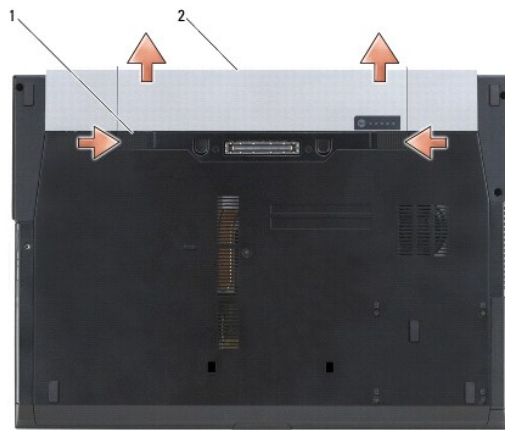

1 uvoľňovacie západky batérie (2) 2 batéria

3. Otočte počítač hornou stranou nahor, otvorte displej a stlačením hlavného vypínača uzemnite systémovú dosku.

---

## Výmena batérie

Pri výmene batérie ju zasuňte do šachty tak, aby kliknutím zapadla na svoje miesto.

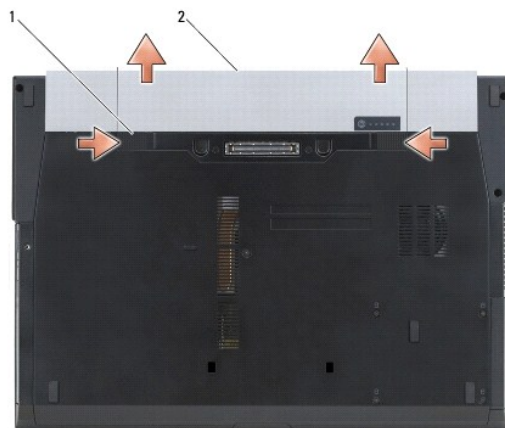

1 uvoľňovacie západky batérie (2) 2 batéria

Otočte počítač hornou stranou nahor, otvorte displej a stlačením hlavného vypínača uzemnite systémovú dosku.

---

[Späť na obsah](#)

[Späť na obsah](#)

## Spustenie systému BIOS

Dell™ Latitude™ E6500 Servisná príručka

- [Spustenie systému BIOS z CD](#)
- [Spustenie systému BIOS z pevného disku](#)

Ak ste spolu s novou systémovou doskou dostali aj CD s programovou aktualizáciou systému BIOS, spustíte systém BIOS z CD. Ak nemáte programovú aktualizáciu systému BIOS na CD, spustíte BIOS z pevného disku.

---

### Spustenie systému BIOS z CD

➡ **OZNÁMENIE:** Pripojte sieťový adaptér k známemu, správne mu zdroju prúdu, aby ste predišli výpadku napájania. V opačnom prípade sa môže poškodiť systém.

1. Presvedčte sa, či je sieťový adaptér pripojený a či je hlavná batéria správne nainštalovaná.
2. Pred vložením CD s aktualizáciou programu BIOS do počítača stlačte kláves <F12>, čím počítač nastavíte len na jednorazové bootovanie systému z CD. V opačnom prípade musíte spustiť program nastavenia systému a zmeniť predvolené poradie bootovania.
3. Vložte CD s aktualizáciou programu BIOS a zapnite počítač.

➡ **OZNÁMENIE:** Keď proces začne, neprerušujte ho. Ak by ste tak urobili, môže to spôsobiť poškodenie systému.

Postupujte podľa pokynov, ktoré sa objavujú na obrazovke. Počítač pokračuje v bootovaní a aktualizuje nový systém BIOS. Po skončení aktualizácie počítač sa automaticky znovu nabootuje.

4. Vyberte CD s programovou aktualizáciou systému BIOS z jednotky.
- 

### Spustenie systému BIOS z pevného disku

➡ **OZNÁMENIE:** Pripojte sieťový adaptér k známemu, správne mu zdroju prúdu, aby ste predišli výpadku napájania. V opačnom prípade sa môže poškodiť systém.

1. Presvedčte sa, či je sieťový adaptér zasunutý do zásuvky, či je hlavná batéria správne nainštalovaná a či je pripojený sieťový kábel.
2. Zapnite počítač.
3. Na adrese [support.dell.com](http://support.dell.com) nájdite najnovšiu aktualizáciu systému BIOS pre váš počítač.
4. Kliknite na **Stiahnuť teraz**, aby ste si stiahli súbor.
5. Ak sa zobrazí okno **Súhlas so zrieknutím sa vývozu softvéru**, kliknite na **Áno, súhlasím s touto dohodou**.

Zobrazí sa okno **Stiahnutie súboru**.

6. Kliknite na **Program uložiť na disk** a potom na **OK**.

Zobrazí sa okno **Uložiť do**.

7. Kliknite na šípku nadol, aby ste zobrazili ponuku **Uložiť do**, zvolte **Pracovná plocha** a potom kliknite na **Uložiť**.

Súbor sa stiahne na vašu pracovnú plochu.

8. Keď sa zobrazí okno **Prezatie je ukončené**, kliknite na **Zavrieť**.

Na pracovnej ploche sa zobrazí ikona súboru, ktorá má rovnaký názov ako prevzatý aktualizčný súbor systému BIOS.

9. Kliknite dvakrát na ikonu súboru na pracovnej ploche a postupujte podľa pokynov na obrazovke.
- 

[Späť na obsah](#)





[Späť na obsah](#)

## Rám kariet

Dell™ Latitude™ E6500 Servisná príručka

- [Demontáž rámu kariet](#)
- [Opätovné osadenie rámu kariet](#)

---

### Demontáž rámu kariet

Pred prácou vnútri vášho počítača si prečítajte bezpečnostné pokyny, ktoré ste dostali s vaším počítačom. Ďalšie informácie o správnej bezpečnostnej praxi nájdete na domovskej stránke Súladu so smernicami portálu [www.dell.com](http://www.dell.com) na adrese: [www.dell.com/regulatory\\_compliance](http://www.dell.com/regulatory_compliance).

1. Dodržujte postupy uvedené v časti [Skôr než začnete pracovať s počítačom](#).
2. Zatvorte displej a prevrúťte počítač.
3. Demontujte spodnú časť (kryt) základnej zostavy (pozri [Demontáž spodnej časti základnej zostavy](#)).
4. Demontujte kryty závesov (pozri [Demontáž krytov závesov](#)).
5. Demontujte zostavu opierky dlaní (pozri [Demontáž zostavy opierky dlaní](#)).
6. Ak je v ráme karta, odstráňte ju.
7. Odskrutkujte tri skrutky M2 x 3 mm.
8. Zatláčte držiak na jednu stranu pre jeho uvoľnenie zo systémovej dosky a potom ho vytiahnutím na opačnú stranu odmontujte.

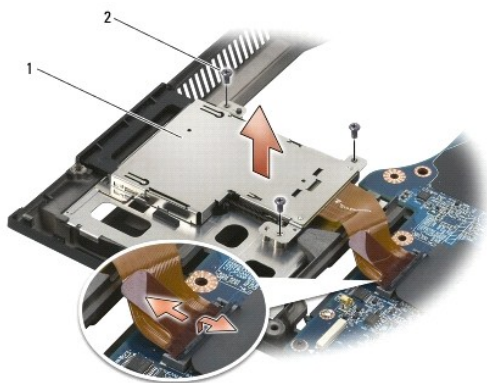

1	držiak na karty	2	skrutky M2 x 3 mm (3)
---	-----------------	---	-----------------------

---

### Opätovné osadenie rámu kariet

Pred prácou vnútri vášho počítača si prečítajte bezpečnostné pokyny, ktoré ste dostali s vaším počítačom. Ďalšie informácie o správnej bezpečnostnej praxi nájdete na domovskej stránke Súladu so smernicami portálu [www.dell.com](http://www.dell.com) na adrese: [www.dell.com/regulatory\\_compliance](http://www.dell.com/regulatory_compliance).

1. Pripevnite jednu stranu držiaka a potom druhú a dajte ju na miesto.
2. Odskrutkujte tri skrutky M2 x 3 mm.
3. Namontujte späť zostavu opierky dlaní (pozri [Výmena zostavy opierky dlaní](#)).
4. Namontujte späť kryty závesov (pozri [Spätná montáž krytov závesov](#)).

5. Namontujte späť zostavu podstavca (pozri [Spätná montáž spodnej časti základnej zostavy](#)).

---

[Späť na obsah](#)

[Späť na obsah](#)

## Gombíková batéria

Dell™ Latitude™ E6500 Servisná príručka

- [Vymontovanie gombíkovej batérie](#)
- [Spätná montáž gombíkovej batérie](#)

### Vymontovanie gombíkovej batérie

Pred prácou vnútri vášho počítača si prečítajte bezpečnostné pokyny, ktoré ste dostali s vaším počítačom. Ďalšie informácie o správnej bezpečnostnej praxi nájdete na domovskej stránke Súladu so smernicami portálu [www.dell.com](http://www.dell.com) na adrese: [www.dell.com/regulatory\\_compliance](http://www.dell.com/regulatory_compliance).

- **OZNÁMENIE:** Odpojenie gombíkovej batérie od systémovej dosky bez ďalšieho zdroja napájania spôsobí vynulovanie BIOSu na predvolenú konfiguráciu a nastavenie hodín reálneho času na čas montáže. Zmeny systémovej konfigurácie, ktoré používateľ vykonal v BIOSe, sa musia opätovne zadať a systémove hodiny sa musia znovu nastaviť.

1. Dodržujte postupy uvedené v časti [Skôr než začnete pracovať s počítačom](#).
2. Zatvorte displej a prevráťte počítač.
3. Demontujte spodnú časť (kryt) základnej zostavy (pozri [Demontáž spodnej časti základnej zostavy](#)).
4. Vypáčte gombíkovú batériu, aby ste uvoľnili obojstranne lepiacu pásku na spodku.
5. Vyberte gombíkovú batériu zo systémovej dosky.
6. Odpojte kábel gombíkovej batérie od systémovej dosky.

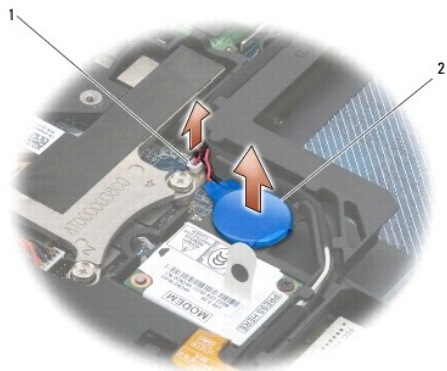

1	prípojka kábla batérie	2	gombíková batéria
---	------------------------	---	-------------------

### Spätná montáž gombíkovej batérie

Pred prácou vnútri vášho počítača si prečítajte bezpečnostné pokyny, ktoré ste dostali s vaším počítačom. Ďalšie informácie o správnej bezpečnostnej praxi nájdete na domovskej stránke Súladu so smernicami portálu [www.dell.com](http://www.dell.com) na adrese: [www.dell.com/regulatory\\_compliance](http://www.dell.com/regulatory_compliance).

1. Pripojte kábel gombíkovej batérie k systémovej doske.
2. Vložte gombíkovú batériu do počítača.
3. Ak opätovne inštalujete starú gombíkovú batériu, zasuňte ju pod zarážku a zatlačte ju, aby sa páska na spodnej časti prilepila.  
Ak inštalujete novú gombíkovú batériu, odstráňte kryciu časť lepiacej pásky na batérii a zasuňte ju pod zarážku. Zatlačte ju, aby sa páska na spodnej časti prilepila.
4. Namontujte späť zostavu podstavca (pozri [Spätná montáž spodnej časti základnej zostavy](#)).

5. Vložte batériu (pozrite [Výmena batérie](#)).

---

[Späť na obsah](#)

[Späť na obsah](#)

## Modul procesora

Dell™ Latitude™ E6500 Servisná príručka

- [Demontáž modulu procesora](#)
- [Spätná inštalácia modulu procesora](#)

### Demontáž modulu procesora

Pred prácou vnútri vášho počítača si prečítajte bezpečnostné pokyny, ktoré ste dostali s vaším počítačom. Ďalšie informácie o správnej bezpečnostnej praxi nájdete na domovskej stránke Súladu so smernicami portálu [www.dell.com](http://www.dell.com) na adrese: [www.dell.com/regulatory\\_compliance](http://www.dell.com/regulatory_compliance).

1. Dodržujte postupy uvedené v časti [Skôr než začnete pracovať s počítačom](#).
2. Zatvorte displej a prevrúťte počítač.
3. Demontujte spodnú časť počítača (pozri [Demontáž spodnej časti základnej zostavy](#)).
4. Demontujte ventilátor (pozri [Demontáž ventilátora](#)).
5. Vymontujte chladiacu sústavu procesora (pozri [Vymontovanie chladiacej sústavy procesora](#)).



1 modul procesora

➔ **OZNÁMENIE:** Aby nedošlo k poškodeniu procesora, pri otáčaní vačkovej skrutky držte skrutkovač kolmo na procesor.

6. Na uvoľnenie objímky ZIF použite malý plochý skrutkovač a vačkovú skrutku objímky ZIF otáčajte proti smeru chodu hodinových ručičiek, kým ju nevyskrutkujete až po zarážku vačky.



1 vačková skrutka objímky ZIF 2 objímka ZIF

➔ **OZNÁMENIE:** S cieľom zabezpečiť maximálne chladenie procesora nedotýkajte sa oblastí prenosu tepla na chladiacej zostave procesora. Mastnota vašej pokožky môže obmedziť schopnosť prenosu tepla tepelnými podložkami.

➔ **OZNÁMENIE:** Pri vyberaní modulu procesora ťahajte modul priamo nahor. Dbajte, aby ste neohli kolíky na procesore.

7. Vydvihnite modul procesora z objímky ZIF.

## Spätná inštalácia modulu procesora

Pred prácou vnútri vášho počítača si prečítajte bezpečnostné pokyny, ktoré ste dostali s vaším počítačom. Ďalšie informácie o správnej bezpečnostnej praxi nájdete na domovskej stránke Súladu so smernicami portálu [www.dell.com](http://www.dell.com) na adrese: [www.dell.com/regulatory\\_compliance](http://www.dell.com/regulatory_compliance).

- ➔ **OZNÁMENIE:** Nedotýkajte sa čipu procesora. Počas skrútkovania vačkovej skrutky procesor zatlačte nadol a pridržte na podklade, na ktorom je namontovaný podstavec, aby nedošlo k občasnému kontaktu medzi vačkovou skrutkou a procesorom.
- ➔ **OZNÁMENIE:** Pred nasadením modulu procesora sa presvedčte, či je vačka zámky v otvorenej polohe. Správne nasadenie modulu procesora do objímky ZIF si nevyžaduje silu. Nesprávne nasadenie modulu procesora môže spôsobiť prerušovanie spojenia alebo trvalé poškodenie mikroprocesora a objímky ZIF.
- 🔍 **POZNÁMKA:** Ak inštalujete nový procesor, dostanete novú chladiacu sústavu procesora s namontovanou tepelnou podložkou alebo novú podložku s pokynmi na správnu inštaláciu.

1. Zarovnajzte roh kolíka 1 modulu procesora s rohom kolíka 1 objímky ZIF a potom zasuňte modul procesora.

🔍 **POZNÁMKA:** Na rohu kolíka 1 modulu procesora je trojuholník, ktorý sa zarovná s trojuholníkom na rohu kolíka 1 objímky ZIF.

Keď je modul procesora správne nasadený, všetky štyri rohy budú zarovnané v rovnakej výške. Ak je niektorý roh modulu vyššie než ostatné, modul nie je správne nainštalovaný.

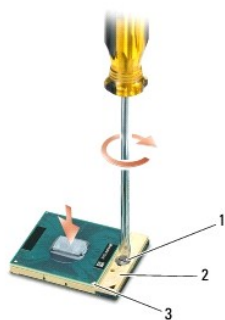

1	vačková skrutka objímky ZIF	2	objímka ZIF
3	roh kolíka 1		

- ➔ **OZNÁMENIE:** Aby nedošlo k poškodeniu procesora, pri otáčaní vačkovej skrutky držte skrutkovač kolmo na procesor.

2. Dotiahnite objímku ZIF otáčaním vačkovej skrutky v smere chodu hodinových ručičiek a upevnite modul procesora k systémovej doske.
3. Nainštalujte chladiacu sústavu procesora (pozri [Inštalácia chladiacej sústavy procesora](#)).
4. Namontujte späť ventilátor (pozri [Spätná inštalácia ventilátora](#)).
5. Namontujte späť zostavu podstavca (pozri [Spätná montáž spodnej časti základnej zostavy](#)).
6. Vložte batériu (pozrite [Výmena batérie](#)).

[Späť na obsah](#)

[Späť na obsah](#)

## Chladiaca sústava procesora

Dell™ Latitude™ E6500 Servisná príručka

- [Vymontovanie chladiacej sústavy procesora](#)
- [Inštalácia chladiacej sústavy procesora](#)

Pred prácou vnútri vášho počítača si prečítajte bezpečnostné pokyny, ktoré ste dostali s vaším počítačom. Ďalšie informácie o správnej bezpečnostnej praxi nájdete na domovskej stránke Súladu so smernicami portálu [www.dell.com](http://www.dell.com) na adrese: [www.dell.com/regulatory\\_compliance](http://www.dell.com/regulatory_compliance).

Pre váš počítač sú k dispozícii dve riešenia chladenia:

1. Samostatná grafická karta, ktorá vyžaduje dve chladiace zostavy.
1. Integrovaná grafická karta (ktorá nezahŕňa samostatný grafický procesor), ktorá vyžaduje jednu chladiacu zostavu.

## Vymontovanie chladiacej sústavy procesora

### Chladiaca zostava samostatnej grafickej karty

V prípade, že ste si zakúpili systémovú dosku s riešením samostatnej grafickej karty, postupujte podľa týchto krokov:

1. Dodržujte postupy uvedené v časti [Skôr než začnete pracovať s počítačom](#).
2. Zatvorte displej a prevráťte počítač.
3. Demontujte spodnú časť (kryt) základnej zostavy (pozri [Demontáž spodnej časti základnej zostavy](#)).
4. Demontujte ventilátor (pozri [Demontáž ventilátora](#)).
5. Postupne uvoľnite štyri skrutky s roznitovaným koncom, ktoré upevňujú chladiacu sústavu na systémovú dosku.
6. Najprv opatrne v šikmom uhle nadvihnite priskrutkovanú časť zostavy a potom vyberte neupevnenú časť zostavy z počítača.



1 chladiaca zostava procesora	2 skrutky so zapustenou hlavou (4)
3 priskrutkovaný koniec zostavy	4 odvetrávací koniec zostavy

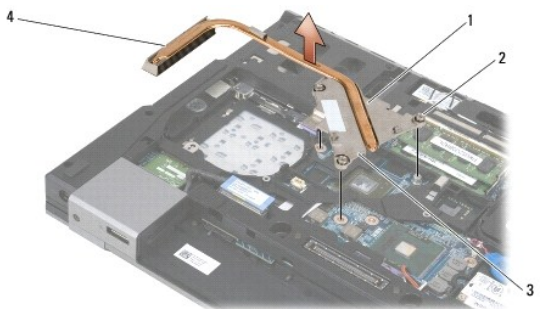

1	chladiaca zostava procesora	2	skrutky so zapustenou hlavou (4)
3	priskrutkovaný koniec zostavy	4	odvetrávací koniec zostavy

- Uvoľnite tri skrutky so zapustenou hlavou, ktorými je chladiaca sústava grafickej karty pripevnená k systémovej doske.
- Najprv opatrne v šikmom uhle nadvihnite priskrutkovanú časť zostavy a potom vyberte neupevnenú časť zostavy z počítača.

## Chladiaca zostava integrovanej grafickej karty

V prípade, že ste si zakúpili systémovú dosku s integrovanou grafickou kartou, pokračujte podľa nasledujúcich krokov:

- Dodržujte postupy uvedené v časti [Skôr než začnete pracovať s počítačom](#).
- Zatvorte displej a prevrúťte počítač.
- Demontujte spodnú časť (kryt) základnej zostavy (pozri [Demontáž spodnej časti základnej zostavy](#)).
- Demontujte ventilátor (pozri [Demontáž ventilátora](#)).
- Uvoľnite tri skrutky so zapustenou hlavou, ktorými je chladiaca sústava grafickej karty pripevnená k systémovej doske.
- Najprv opatrne v šikmom uhle nadvihnite priskrutkovanú časť zostavy a potom vyberte neupevnenú časť zostavy z počítača.

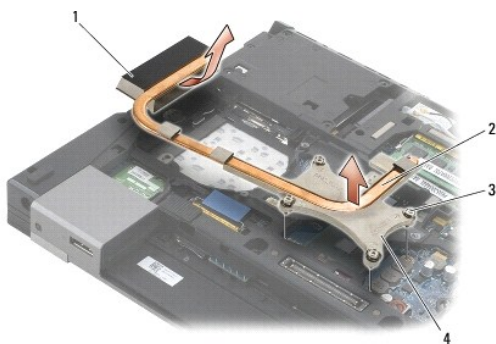

1	odvetrávací koniec zostavy	2	chladiaca zostava procesora
3	skrutky so zapustenou hlavou (4)	4	priskrutkovaný koniec zostavy

## Inštalácia chladiacej sústavy procesora

Pred prácou vnútri vášho počítača si prečítajte bezpečnostné pokyny, ktoré ste dostali s vaším počítačom. Ďalšie informácie o správnej bezpečnostnej praxi nájdete na domovskej stránke Súladu so smernicami portálu [www.dell.com](http://www.dell.com) na adrese: [www.dell.com/regulatory\\_compliance](http://www.dell.com/regulatory_compliance).

## Chladiaca zostava samostatnej grafickej karty

- Vložte odvetrávací koniec chladiacej sústavy grafickej karty do počítača pod uhlom, pri ktorom sa tri skrutky so zapustenou hlavou na chladiacej sústave zarovnávajú s dierkami pre skrutky na systémovej doske.
- Dotiahnite postupne tri skrutky so zapustenou hlavou pre upevnenie chladiacej sústavy k systémovej doske.
- Vložte odvetrávací koniec chladiacej sústavy grafickej karty do počítača pod uhlom, pri ktorom sa tri skrutky so zapustenou hlavou na chladiacej sústave zarovnávajú s dierkami pre skrutky na systémovej doske.
- Dotiahnite postupne tri skrutky so zapustenou hlavou pre upevnenie chladiacej sústavy k systémovej doske.
- Namontujte späť ventilátor (pozri [Spätná inštalácia ventilátora](#)).



6. Namontujte späť zostavu podstavca (pozri [Spätná montáž spodnej časti základnej zostavy](#)).
7. Vložte batériu (pozrite [Výmena batérie](#)).

## Chladiaca zostava integrovanej grafickej karty

1. Vložte odvetrávací koniec chladiacej sústavy grafickej karty do počítača pod uhlom, pri ktorom sa tri skrutky so zapustenou hlavou na chladiacej sústave zarovnajú s dierkami pre skrutky na systémovej doske.
2. Dotiahnite postupne tri skrutky so zapustenou hlavou pre upevnenie chladiacej sústavy k systémovej doske.
3. Namontujte späť ventilátor (pozri [Spätná inštalácia ventilátora](#)).
4. Namontujte späť zostavu podstavca (pozri [Spätná montáž spodnej časti základnej zostavy](#)).
5. Vložte batériu (pozrite [Výmena batérie](#)).

---

[Späť na obsah](#)

[Späť na obsah](#)

## Dcérska karta I/O

Dell™ Latitude™ E6500 Servisná príručka

- [Odpojenie dcérskej karty I/O](#)
- [Opätovné inštalovanie dcérskej karty I/O](#)

---

### Odpojenie dcérskej karty I/O

Pred prácou vnútri vášho počítača si prečítajte bezpečnostné pokyny, ktoré ste dostali s vaším počítačom. Ďalšie informácie o správnej bezpečnostnej praxi nájdete na domovskej stránke Súladu so smernicami portálu [www.dell.com](http://www.dell.com) na adrese: [www.dell.com/regulatory\\_compliance](http://www.dell.com/regulatory_compliance).

1. Dodržujte postupy uvedené v časti [Skôr než začnete pracovať s počítačom](#).
2. Zatvorte displej a prevrátte počítač.
3. Demontujte spodnú časť (kryt) základnej zostavy (pozri [Demontáž spodnej časti základnej zostavy](#)).
4. Demontujte kryty závesov (pozri [Demontáž krytov závesov](#)).
5. Demontujte opierku dlaní (pozri [Demontáž zostavy opierky dlaní](#)).
6. Demontujte systémovú dosku (pozri [Demontáž zostavy systémovej dosky](#)).
7. Vyberte batériu (pozri [Demontáž modemu](#)).
8. Odpojte štyri skrutky M2 x 3 mm z dcérskej karty.
9. Odpojte dcérsku kartu I/O.

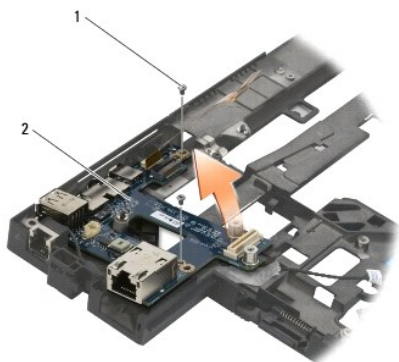

1	skrutky M2 x 3 mm (2)	2	dcérska karta I/O
---	-----------------------	---	-------------------

---

### Opätovné inštalovanie dcérskej karty I/O

Skôr než začnete nasledujúcu procedúru, osvojte si bezpečnostné pokyny, ktoré vám boli dodané spolu s počítačom.

1. Dcérsku kartu I/O umiestnite do sústavy podstavca.
2. Zaskrutkujte dve skrutky M2 x 3 mm, ktorými pripevníte dcérsku kartu na zostavu podstavca.
3. Namontujte späť modem (pozri [Spätná inštalácia modemu](#)).

4. Namontujte späť systémovú dosku (pozri [Spätná montáž zostavy systémovej dosky](#)).
  5. Namontujte späť zostavu opierky dlaní (pozri [Výmena zostavy opierky dlaní](#)).
  6. Namontujte späť kryty závesov (pozri [Spätná montáž krytov závesov](#)).
  7. Namontujte späť zostavu podstavca (pozri [Spätná montáž spodnej časti základnej zostavy](#)).
- 

[Späť na obsah](#)

[Späť na obsah](#)

## Displej

Dell™ Latitude™ E6500 Servisná príručka

<a href="#">Demontáž zostavy displeja</a>	<a href="#">Menič displeja</a>
<a href="#">Spätná inštalácia zostavy displeja</a>	<a href="#">Odpojenie sústavy kamery a mikrofónu</a>
<a href="#">Demontáž rámu displeja</a>	<a href="#">Odpojenie sústavy kamery a mikrofónu</a>
<a href="#">Inštalácia rámu displeja</a>	<a href="#">Demontáž zostavy háčika západky</a>
<a href="#">Demontáž zobrazovacieho panela</a>	<a href="#">Opätovné osadenie zostavy háčika západky</a>
<a href="#">Spätná montáž zobrazovacieho panela</a>	<a href="#">Demontáž krytu displeja</a>
<a href="#">Demontáž konzol zobrazovacieho panela</a>	<a href="#">Opätovné osadenie krytu displeja</a>
<a href="#">Demontáž konzol zobrazovacieho panela</a>	

**POZNÁMKA:** Niektoré obrázky sa môžu líšiť v závislosti od toho, či ste si objednali displej s výbojkou CCFL (cold- cathode fluorescent lamp) alebo displej LED.

### Demontáž zostavy displeja

Pred prácou vnútri vášho počítača si prečítajte bezpečnostné pokyny, ktoré ste dostali s vaším počítačom. Ďalšie informácie o správnej bezpečnostnej praxi nájdete na domovskej stránke Súladu so smernicami portálu [www.dell.com](http://www.dell.com) na adrese: [www.dell.com/regulatory\\_compliance](http://www.dell.com/regulatory_compliance).

1. Dodržujte postupy uvedené v časti [Skôr než začnete pracovať s počítačom](#).
2. Zatvorte displej a prevrúťte počítač.
3. Demontujte spodnú časť (kryt) základnej zostavy (pozri [Demontáž spodnej časti základnej zostavy](#)).
4. Demontujte kryty závesov (pozri [Demontáž krytov závesov](#)).
5. Odpojte kábel displeja, WPAN a modemu.

**OZNÁMENIE:** Po odpojení káblov ich uložte ďalej od počítača.

6. Presmerujte káble displeja a káble bezdrôtových rozhraní (WLAN, WWAN a WPAN).

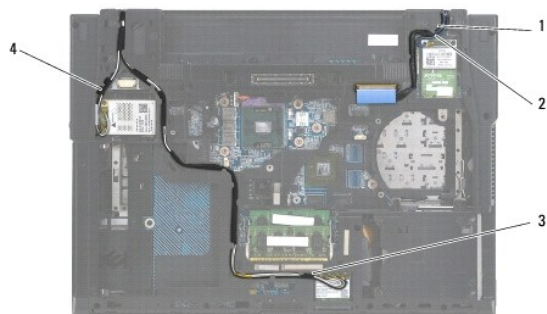

1	kábel displeja	2	kábel WPAN
3	kábel WLAN	4	kábel WWAN

7. Odskrutkujte skrutky M2,5 x 5 mm z každého závesu.



1	skrutky M2,5 x 5 mm (2)
---	-------------------------

- Otočte počítač hornou stranou nahor.
- Otvorte displej na 90 stupňov a vytiahnite zostavu displeja zo zostavy podstavca.



1 | zostava displeja | 2 | zostava podstavca

---

## Spätná inštalácia zostavy displeja

Pred prácou vnútri vášho počítača si prečítajte bezpečnostné pokyny, ktoré ste dostali s vaším počítačom. Ďalšie informácie o správnej bezpečnostnej praxi nájdete na domovskej stránke Súladu so smernicami portálu [www.dell.com](http://www.dell.com) na adrese: [www.dell.com/regulatory\\_compliance](http://www.dell.com/regulatory_compliance).

**🔍 OZNÁMENIE:** Po odpojení káblov ich uložte ďalej od zostavy podstavca pred montážou zostavy displeja.

- Zarovnajzte závesy displeja s otvormi v spodnej časti počítača a displej spustíte na miesto.
- Zaskrutkujte dve skrutky M2,5 x 5 mm do závesov.
- Zatvorte displej a prevráťte počítač.
- Pripojte kábel displeja a káble pre bezdrôtové pripojenie (WLAN, WWAN a WPAN) a umiestnite ich do úchytky pre vedenie káblov vrátane úchytovej na zadnej časti zostavy.
- Pripojte káble antény WWAN ku karte WWAN a umiestnite všetky nepoužívané káble antény do úchytovej káblov základnej zostavy vedľa slotu pre karty.
- Pripojte káble antény WPAN ku karte WPAN a umiestnite všetky nepoužívané káble antény do úchytovej káblov základnej zostavy vedľa slotu pre karty.
- Pripojte káble antény WLAN ku karte WLAN a umiestnite všetky nepoužívané káble antény do úchytovej káblov základnej zostavy vedľa slotu pre karty.
- Pripojte kábel displeja do zásuvky kábla displeja na systémovej doske.
- Namontujte späť kryty závesov (pozri [Spätná montáž krytov závesov](#)).
- Namontujte späť zostavu podstavca (pozri [Spätná montáž spodnej časti základnej zostavy](#)).
- Vložte batériu (pozrite [Výmena batérie](#)).

---

## Demontáž rámu displeja

Pred prácou vnútri vášho počítača si prečítajte bezpečnostné pokyny, ktoré ste dostali s vaším počítačom. Ďalšie informácie o správnej bezpečnostnej praxi nájdete na domovskej stránke Súladu so smernicami portálu [www.dell.com](http://www.dell.com) na adrese: [www.dell.com/regulatory\\_compliance](http://www.dell.com/regulatory_compliance).

- Dodržiňte postupy uvedené v časti [Skôr než začnete pracovať s počítačom](#).

2. Demontujte sústavu displeja (pozri [Demontáž zostavy displeja](#)).

- ➔ **OZNÁMENIE:** Odstránenie rámu z krytu displeja si vyžaduje maximálnu opatrnosť, aby sa rám nepoškodil.
- ➔ **OZNÁMENIE:** Pre uvoľnenie západiek na ľavej a pravej strane okienka, zatlačte na strany okienka *preč alebo smerom von* od displeja pričom nadvihnete okienko. Pre uvoľnenie západiek na hornej a spodnej lište rámu potiahnite hornú alebo spodnú stranu okienka *smerom k alebo do* displeja pričom nadvihnete okienko. Osobitnú pozornosť je treba venovať rohom, najmä u okienok používaných s panelmi displejov LED.
- ➔ **OZNÁMENIE:** Dajte pozor aby ste nepoškrabali displej pri odmontovaní okienka.

3. Opatrne zdvihnite a vycvaknite ľavú a pravú stranu okienka a hornú časť spodnej strany panelu displeja.

4. Keď sú všetky západky uvoľnené, vytiahnite rám zo zostavy displeja.

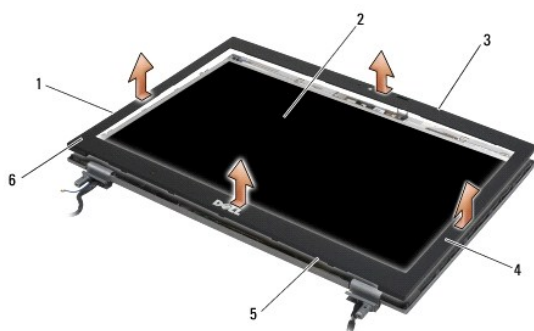

1	ľavá strana okienka	2	zobrazovací panel
3	vrch okienka	4	pravá strana okienka
5	spodok okienka	6	rám displeja

---

## Inštalácia rámu displeja

Pred prácou vnútri vášho počítača si prečítajte bezpečnostné pokyny, ktoré ste dostali s vaším počítačom. Ďalšie informácie o správnej bezpečnostnej praxi nájdete na domovskej stránke Súladu so smernicami portálu [www.dell.com](http://www.dell.com) na adrese: [www.dell.com/regulatory\\_compliance](http://www.dell.com/regulatory_compliance).

1. Zarovnajte háčik západky na zobrazovacom paneli s malým pravouhlým otvorom na ráme displeja.

- ➔ **OZNÁMENIE:** Západky na ľavej a pravej strane okienka sa zasunú, ak bočné strany okienka potiahnete *smerom k* displeju, pričom ich pritlačíte na okienko. Západky na hornej a spodnej lište okienka sa zasunú, ak hornú alebo spodnú stranu okienka budete tlačiť *smerom k alebo do* displeja tým, že ich pritlačíte na okienko.

2. Počínajúc ktorýmkoľvek rohom prstami jemne prichyťte rám na miesto, čím ho pripevníte k zobrazovaciemu panelu.

3. Namontujte zostavu displeja (pozri [Spätná inštalácia zostavy displeja](#)).

---

## Demontáž zobrazovacieho panela

Pred prácou vnútri vášho počítača si prečítajte bezpečnostné pokyny, ktoré ste dostali s vaším počítačom. Ďalšie informácie o správnej bezpečnostnej praxi nájdete na domovskej stránke Súladu so smernicami portálu [www.dell.com](http://www.dell.com) na adrese: [www.dell.com/regulatory\\_compliance](http://www.dell.com/regulatory_compliance).

1. Dodržujte postupy uvedené v časti [Skôr než začnete pracovať s počítačom](#).

2. Demontujte sústavu displeja (pozri [Demontáž zostavy displeja](#)).

3. Demontujte rám displeja (pozri [Demontáž rámu displeja](#)).

4. Odskrutkujte štyri skrutky M2,5 x 5 mm zo zobrazovacieho panela.

## Demontáž zobrazovacieho panelu CCFL

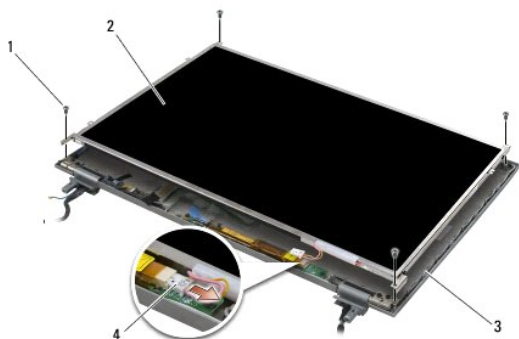

1	skrutky M2,5 x 5 mm (4)	2	zobrazovací panel
3	kryt displeja	4	kábel meniča podsvietenia

1. Odpojte kábel meniča podsvietenia od meniča.

➔ **OZNÁMENIE:** Dajte pozor aby ste nepoškodili displej závesmi a káblami na kryte displeja.

2. Zdvihnite zobrazovací panel z krytu displeja a zobrazovací panel položte na plochu na vaše pracovné miesto.
3. Odpojte kábel displeja a stlačte uvoľňovacie plôšky pre uvoľnenie kábla.
4. Ak je to potrebné odmontujte konzoly zobrazovacieho panelu (pozri [Demontáž konzol zobrazovacieho panelu](#)).

## Demontáž zobrazovacieho panelu LED

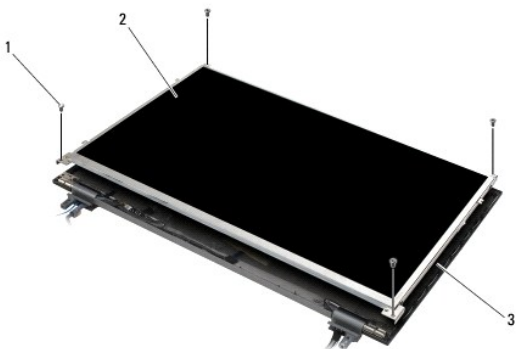

1	skrutky M2,5 x 5 mm (4)	2	zobrazovací panel
3	kryt displeja		

➔ **OZNÁMENIE:** Dajte pozor aby ste nepoškodili displej závesmi a káblami na kryte displeja.

1. Zdvihnite zobrazovací panel z krytu displeja a zobrazovací panel položte na plochu na vaše pracovné miesto.
2. Pre odpojenie kábla displeja potiahnite vyfahovacie zarážky.

---

## Spätná montáž zobrazovacieho panela

Pred prácou vnútri vášho počítača si prečítajte bezpečnostné pokyny, ktoré ste dostali s vaším počítačom. Ďalšie informácie o správnej bezpečnostnej praxi

nájdete na domovskej stránke Súladu so smernicami portálu [www.dell.com](http://www.dell.com) na adrese: [www.dell.com/regulatory\\_compliance](http://www.dell.com/regulatory_compliance).

Ak ste odmontovali konzoly zobrazovacieho panelu opäť ich namontujte (pozri [Demontáž konzol zobrazovacieho panelu](#)).

## Spätná montáž zobrazovacieho panelu CCFL

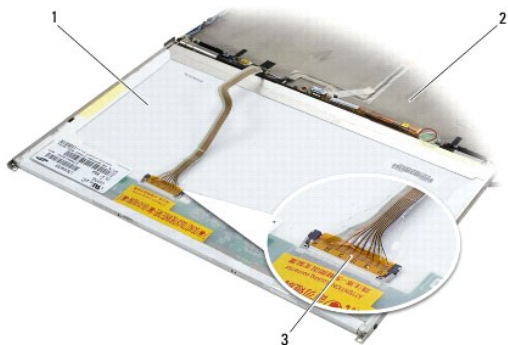

1	zobrazovací panel	2	kryt displeja
3	kábel displeja		

1. Pripojte kábel displeja ku konektoru na zadnej strane zobrazovacieho panelu.
2. Ved'te kábel displeja drážkou v kryte displeja a položte zobrazovací panel položte na miesto.
3. Pripojte kábel meniča podsvietenia k meniču.
4. Namontujte späť dve skrutky M2,5 x 5 mm, ktorými je zobrazovací panel pripevnený ku krytu displeja.
5. Nainštalujte rám displeja (pozri [Inštalácia rámu displeja](#)).
6. Namontujte zostavu displeja (pozri [Spätná inštalácia zostavy displeja](#)).

## Spätná montáž zobrazovacieho panelu LED

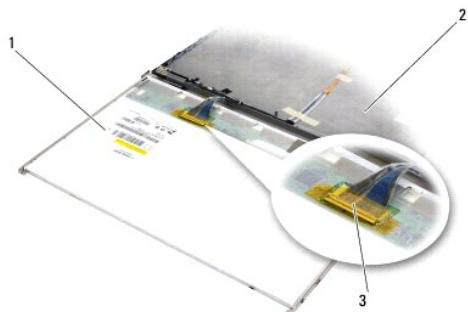

1	zobrazovací panel	2	kryt displeja
3	kábel displeja		

1. Pripojte kábel displeja ku konektoru na zadnej strane zobrazovacieho panelu.
2. Ved'te kábel displeja drážkou v kryte displeja a položte zobrazovací panel položte na miesto.
3. Namontujte späť štyri skrutky M2,5 x 5 mm, ktorými je zobrazovací panel pripevnený ku krytu displeja.
4. Nainštalujte rám displeja (pozri [Inštalácia rámu displeja](#)).



5. Namontujte zostavu displeja (pozri [Spätná inštalácia zostavy displeja](#)).

---

## Demontáž konzol zobrazovacieho panela

1. Demontujte dve skrutky M2,5 x 5 mm (a dve plastové zátky pre displeje CCFL) z držiakov panelu displeja na oboch stranách panelu displeja.
2. Demontáž konzol zobrazovacieho panela.



1	zobrazovací panel	2	skrutky M2,5 x 5 mm (2)
3	plastové zátky (len displeje 2—CCFL)	4	držiaky panelu displeja

---

## Demontáž konzol zobrazovacieho panela

**POZNÁMKA:** Konzoly zobrazovacieho panelu sú označené písmenami „L“ (ľavý) a „R“ (pravý).

1. Demontáž konzol zobrazovacieho panela.
2. Namontujte dve skrutky M2,5 x 5 mm (a dve plastové zátky pre displeje CCFL) pre každý držiak panelu displeja.

---

## Menič displeja

### Demontáž meniča displeja

Pred prácou vnútri vášho počítača si prečítajte bezpečnostné pokyny, ktoré ste dostali s vaším počítačom. Ďalšie informácie o správnej bezpečnostnej praxi nájdete na domovskej stránke Súladu so smernicami portálu [www.dell.com](http://www.dell.com) na adrese: [www.dell.com/regulatory\\_compliance](http://www.dell.com/regulatory_compliance).

1. Dodržujte postupy uvedené v časti [Skôr než začnete pracovať s počítačom](#).
2. Demontujte sústavu displeja (pozri [Demontáž zostavy displeja](#)).
3. Demontujte rám displeja (pozri [Demontáž rámu displeja](#)).
4. Odskrutkujte dve skrutky M2 x 3 mm z meniča displeja.
5. Odpojte dva konektory meniča displeja.
6. Vyberte menič displeja s krytu displeja.

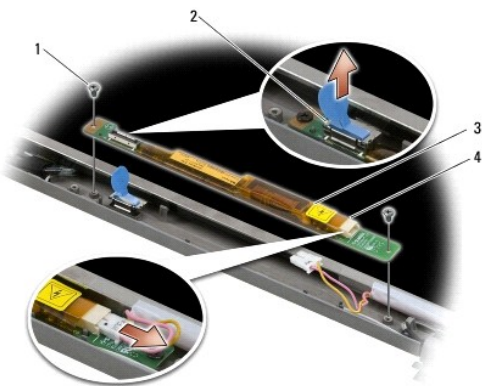

1	skrutky M2 x 3 mm (2)	2	konektor meniča displeja
3	menič displeja	4	konektor meniča displeja

## Spätná montáž meniča displeja

Pred prácou vnútri vášho počítača si prečítajte bezpečnostné pokyny, ktoré ste dostali s vaším počítačom. Ďalšie informácie o správnej bezpečnostnej praxi nájdete na domovskej stránke Súladu so smernicami portálu [www.dell.com](http://www.dell.com) na adrese: [www.dell.com/regulatory\\_compliance](http://www.dell.com/regulatory_compliance).

1. Pripojte dva konektory meniča displeja k meniču displeja.
2. Nainštalujte dve skrutky M2 x 3 mm, ktorými je pripevnený menič displeja.
3. Nainštalujte rám displeja (pozri [Inštalácia rámu displeja](#)).
4. Namontujte zostavu displeja (pozri [Spätná inštalácia zostavy displeja](#)).

## Odpojenie sústavy kamery a mikrofónu

Pred prácou vnútri vášho počítača si prečítajte bezpečnostné pokyny, ktoré ste dostali s vaším počítačom. Ďalšie informácie o správnej bezpečnostnej praxi nájdete na domovskej stránke Súladu so smernicami portálu [www.dell.com](http://www.dell.com) na adrese: [www.dell.com/regulatory\\_compliance](http://www.dell.com/regulatory_compliance).

**POZNÁMKA:** Sústava kamery a mikrofónu je voliteľná a nemusí byť dodaná k vášmu počítaču.

1. Dodržujte postupy uvedené v časti [Skôr než začnete pracovať s počítačom](#).
2. Demontujte sústavu displeja (pozri [Demontáž zostavy displeja](#)).
3. Demontujte rám displeja (pozri [Demontáž rámu displeja](#)).
4. Nadvihnite malú konektorovú páčku na kábli kamery/mikrofónu.
5. Uvoľnite skrutky M2 x 3 mm so zapustenou hlavou a opatrne a zošikma uvoľnite zostavu kamery/mikrofónu a odpojte kamerový/mikrofónový kábel.

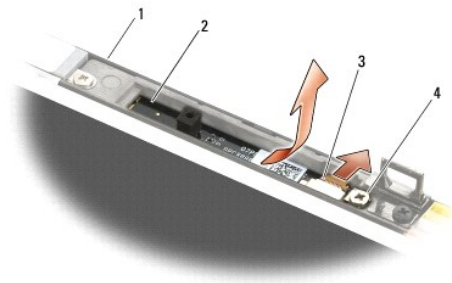

1	kryt displeja	2	zostava kamery a mikrofónu
3	kábel mikrofónu/kamery	4	skrutky M2 x 3 mm (1)

## Odpojenie sústavy kamery a mikrofónu

Pred prácou vnútri vášho počítača si prečítajte bezpečnostné pokyny, ktoré ste dostali s vaším počítačom. Ďalšie informácie o správnej bezpečnostnej praxi nájdete na domovskej stránke Súladu so smernicami portálu [www.dell.com](http://www.dell.com) na adrese: [www.dell.com/regulatory\\_compliance](http://www.dell.com/regulatory_compliance).

1. Káblový konektor kábla kamery/mikrofónu zasuňte do konektora zostavy kamery/mikrofónu.
2. Zaklopte páčku na konektore zostavy kamery/mikrofónu.
3. Pousilujte sa zarovnať zostavu kamery/mikrofónu s drážkou na kryte displeja.
4. Pritiahnite skrutku M2 x 3 mm, ktorá pripevňuje zostavu kamery/mikrofónu ku krytu displeja.
5. Nainštalujte rám displeja (pozri [Inštalácia rámu displeja](#)).
6. Namontujte zostavu displeja (pozri [Spätná inštalácia zostavy displeja](#)).

## Demontáž zostavy háčika západky

Pred prácou vnútri vášho počítača si prečítajte bezpečnostné pokyny, ktoré ste dostali s vaším počítačom. Ďalšie informácie o správnej bezpečnostnej praxi nájdete na domovskej stránke Súladu so smernicami portálu [www.dell.com](http://www.dell.com) na adrese: [www.dell.com/regulatory\\_compliance](http://www.dell.com/regulatory_compliance).

1. Dodržujte postupy uvedené v časti [Skôr než začnete pracovať s počítačom](#).
2. Demontujte sústavu displeja (pozri [Demontáž zostavy displeja](#)).
3. Demontujte rám displeja (pozri [Demontáž rámu displeja](#)).
4. Vyskrutkujte skrutku M2,5 x 5 mm.
5. Zatlačte zpredu na stabilizačné tyče a zdvihnutím ich vytiahnite.

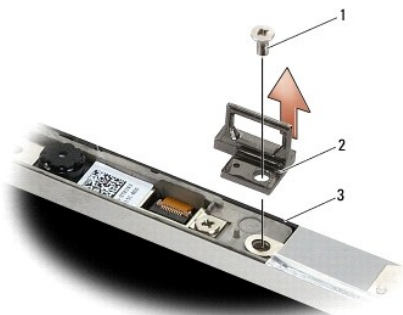

1	skrutky M2,5 x 5 mm	2	zostava háčika západky
3	kryt displeja		

## Opätovné osadenie zostavy háčika západky

Pred prácou vnútri vášho počítača si prečítajte bezpečnostné pokyny, ktoré ste dostali s vaším počítačom. Ďalšie informácie o správnej bezpečnostnej praxi nájdete na domovskej stránke Súladu so smernicami portálu [www.dell.com](http://www.dell.com) na adrese: [www.dell.com/regulatory\\_compliance](http://www.dell.com/regulatory_compliance).

1. Umiestnite zostavu háčkov západky na kryte displeja a zarovnajte závitové diery na zostave a kryte.
2. Zaskrutkujte skrutku M2,5 x 5 mm.
3. Nainštalujte rám displeja (pozri [Inštalácia rámu displeja](#)).
4. Namontujte zostavu displeja (pozri [Spätná inštalácia zostavy displeja](#)).

## Demontáž krytu displeja

Pred prácou vnútri vášho počítača si prečítajte bezpečnostné pokyny, ktoré ste dostali s vaším počítačom. Ďalšie informácie o správnej bezpečnostnej praxi nájdete na domovskej stránke Súladu so smernicami portálu [www.dell.com](http://www.dell.com) na adrese: [www.dell.com/regulatory\\_compliance](http://www.dell.com/regulatory_compliance).

1. Dodržujte postupy uvedené v časti [Skôr než začnete pracovať s počítačom](#).
2. Demontujte sústavu displeja (pozri [Demontáž zostavy displeja](#)).
3. Demontujte rám displeja (pozri [Demontáž rámu displeja](#)).
4. Demontujte rám displeja (pozri [Demontáž zobrazovacieho panela](#)).
5. Demontujte zostavu kamery a mikrofónu, ak sú namontované (pozri [Odpojenie sústavy kamery a mikrofónu](#)).
6. Odpojte kábel displeja od zadnej strany panelu displeja a zdvihnite panel.

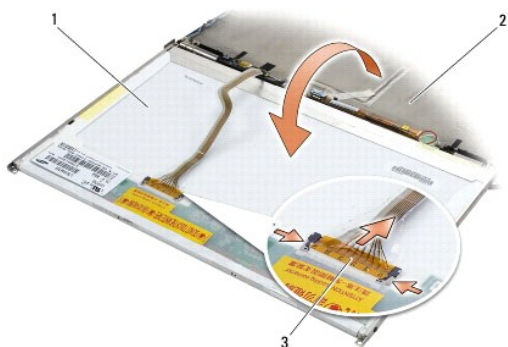

1	zobrazovací panel	2	kryt displeja
3	kábel displeja		

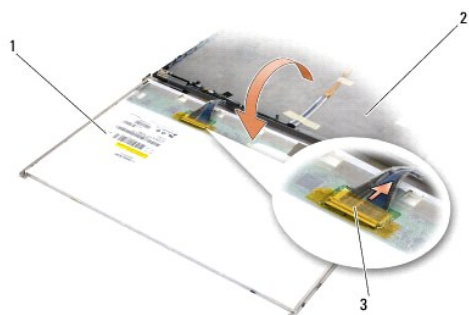

1	zobrazovací panel	2	kryt displeja
3	kábel displeja		

## Opätovné osadenie krytu displeja

Pred prácou vnútri vášho počítača si prečítajte bezpečnostné pokyny, ktoré ste dostali s vaším počítačom. Ďalšie informácie o správnej bezpečnostnej praxi nájdete na domovskej stránke Súladu so smernicami portálu [www.dell.com](http://www.dell.com) na adrese: [www.dell.com/regulatory\\_compliance](http://www.dell.com/regulatory_compliance).

1. Odstráňte balenie krytu displeja.
2. Pripojte kábel displeja ku konektoru na zadnej strane zobrazovacieho panela.
3. Odpojte zostavy kamery a mikrofónu v prípade, že ste si ju objednali s počítačom (pozri [Odpojenie sústavy kamery a mikrofónu](#)).

 **OZNÁMENIE:** Ak vymieňate panel displeja, uistite sa, že odpojené káble na kryte displeja smerujú preč od krytu a nezachytia sa pod panel.

4. Nainštalujte rám displeja (pozri [Spätná montáž zobrazovacieho panela](#)).
5. Nainštalujte rám displeja (pozri [Inštalácia rámu displeja](#)).
6. Namontujte zostavu displeja (pozri [Spätná inštalácia zostavy displeja](#)).

---

[Späť na obsah](#)

[Späť na obsah](#)

## Ventilátor

Dell™ Latitude™ E6500 Servisná príručka

- [Demontáž ventilátora](#)
- [Spätná inštalácia ventilátora](#)

---

### Demontáž ventilátora

Pred prácou vnútri vášho počítača si prečítajte bezpečnostné pokyny, ktoré ste dostali s vaším počítačom. Ďalšie informácie o správnej bezpečnostnej praxi nájdete na domovskej stránke Súladu so smernicami portálu [www.dell.com](http://www.dell.com) na adrese: [www.dell.com/regulatory\\_compliance](http://www.dell.com/regulatory_compliance).

1. Dodržujte postupy uvedené v časti [Skôr než začnete pracovať s počítačom](#).
2. Zatvorte displej a prevrúťte počítač.
3. Demontujte spodnú časť (kryt) základnej zostavy (pozri [Demontáž spodnej časti základnej zostavy](#)).
4. Odskrutkujte tri skrutky M2,5 x 5 mm, ktoré upevňujú ventilátor k podstavcu počítača.
5. Odpojte prípojku ventilátora od systémovej dosky.
6. Nadvihnite ventilátor pod uhlom, ktorý umožňuje jeho vybratie.

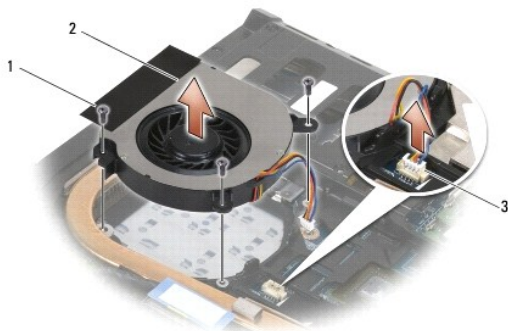

1	skrutky M2,5 x 5 mm (3)	2	ventilátor
3	prípojka ventilátora		

---

### Spätná inštalácia ventilátora

Pred prácou vnútri vášho počítača si prečítajte bezpečnostné pokyny, ktoré ste dostali s vaším počítačom. Ďalšie informácie o správnej bezpečnostnej praxi nájdete na domovskej stránke Súladu so smernicami portálu [www.dell.com](http://www.dell.com) na adrese: [www.dell.com/regulatory\\_compliance](http://www.dell.com/regulatory_compliance).

1. Vložte ventilátor v šikmom uhle a zatlačte, pričom zarovnajte otvory pre skrutky na ventilátore s otvormi na chladiči.
2. Nainštalujte tri skrutky M2,5 x 5 mm, ktoré upevňujú ventilátor k podstavcu počítača.
3. Prípojku ventilátora pripojte k zásuvke na systémovej doske.
4. Namontujte späť zostavu podstavca (pozri [Spätná montáž spodnej časti základnej zostavy](#)).

---

[Späť na obsah](#)

[Späť na obsah](#)

## Moduly Flash Cache

Dell™ Latitude™ E6500 Servisná príručka

- [Odstránenie karty FCM](#)
- [Inštalácia karty FCM](#)

Pred prácou vnútri vášho počítača si prečítajte bezpečnostné pokyny, ktoré ste dostali s vaším počítačom. Ďalšie informácie o správnej bezpečnostnej praxi nájdete na domovskej stránke Súladu so smernicami portálu [www.dell.com](http://www.dell.com) na adrese: [www.dell.com/regulatory\\_compliance](http://www.dell.com/regulatory_compliance).

Moduly Flash Cache (FCM) sú vnútorné pamäťové karty, ktoré pomáhajú zvýšiť výkon vášho počítača. Karty FCM je možné nainštalovať do slotov pre minikarty WWAN alebo WPAM.

 **POZNÁMKA:** Karty FCM sú kompatibilné len s operačným systémom Windows Vista®.

Ak ste si spolu s počítačom objednali kartu FCM, táto karta je už nainštalovaná.

---

## Odstránenie karty FCM

1. Dodržujte postupy uvedené v časti [Skôr než začnete pracovať s počítačom](#).
2. Zatvorte displej a prevrúťte počítač.
3. Demontujte spodnú časť (kryt) základnej zostavy (pozri [Demontáž spodnej časti základnej zostavy](#)).
4. Demontujte ľavý kryt závesu (pozri [Demontáž krytov závesov](#)).
5. Odskrutkujte skrutky M2 x 3 mm z karty FCM.  
Karta sa vysunie pod 45-stupňovým uhlom.
6. Vysuňte kartu FCM pod 45-stupňovým uhlom von z konektora.

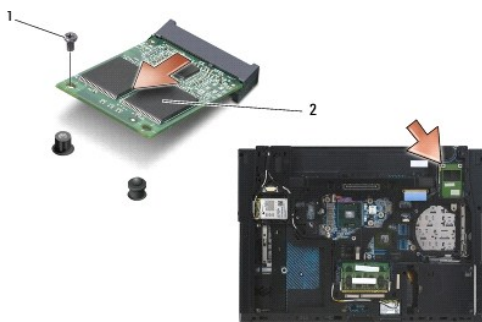

1	skrutka M2 x 3 mm	2	karta WPAN/UWB/FCM
---	-------------------	---	--------------------

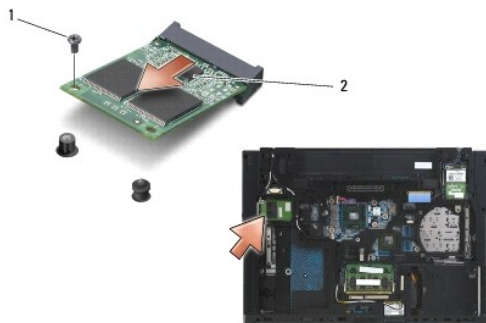

1	skrutka M2 x 3 mm	2	karta WWAN/FCM
---	-------------------	---	----------------

---

## Inštalácia karty FCM

➡ **OZNÁMENIE:** Konektory sú označené, aby sa zabezpečila správna inštalácia. Ak pocítite odpor, overte konektory na karte a na systémovej doske a kartu opäť dorovnajte.

➡ **OZNÁMENIE:** Ak chcete predísť poškodeniu karty FCM pri spätnej montáži, presvedčte sa o tom, že pod kartou nie sú žiadne káble.

➡ **OZNÁMENIE:** Mini-Card slot má vnútro slotu WPAN/UWB/FCM potlačené sieťotlačou. Neinštalujte karty FCM do slotu pre akékoľvek iné minikarty.

1. Zasuňte kartu FCM do konektoru.
2. Pritlačte kartu dole do zarovnávacej podpery a podržte ju v tejto polohe.
3. Zaskrutkujte skrutku do karty FCM.
4. Namontujte späť kryt závesu (pozri [Spätná montáž krytov závesov](#)).
5. Namontujte späť zostavu podstavca (pozri [Spätná montáž spodnej časti základnej zostavy](#)).
6. Vložte batériu (pozrite [Výmena batérie](#)).

---

[Späť na obsah](#)



[Späť na obsah](#)

## Pevný disk

Dell™ Latitude™ E6500 Servisná príručka

- [Demontáž pevného disku](#)
- [Spätná inštalácia pevného disku](#)

**POZNÁMKA:** Spoločnosť Dell neručí za kompatibilitu, ani neposkytuje podporu pre pevné disky získané z iných zdrojov, než od spoločnosti Dell.

### Demontáž pevného disku

Pred prácou vnútri vášho počítača si prečítajte bezpečnostné pokyny, ktoré ste dostali s vaším počítačom. Ďalšie informácie o správnej bezpečnostnej praxi nájdete na domovskej stránke Súladu so smernicami portálu [www.dell.com](http://www.dell.com) na adrese: [www.dell.com/regulatory\\_compliance](http://www.dell.com/regulatory_compliance).

Nedotýkajte sa kovového krytu pevného disku počas demontáže pevného disku z počítača, pokiaľ je kryt horúci.

➔ **OZNÁMENIE:** Skôr než odpojte pevný disk, vypnite počítač – zabránite tak strate údajov. Neodpájajte pevný disk, ak je počítač zapnutý alebo je v režime spánku.

🔧 **POZNÁMKA:** Pevné disky sú mimoriadne krehké. Počas manipulácie s pevným diskom buďte opatrní.

Pri vymontovaní pevného disku zo šachty pevného disku:

1. Dodržujte postupy uvedené v časti [Skôr než začnete pracovať s počítačom](#).

2. Umiestnite počítač v prevrátenej polohe (dnom nahor) na čistý, rovný povrch.

➔ **OZNÁMENIE:** Keď pevný disk nie je v počítači, uložte ho do ochranného antistatického obalu.

3. Demontujte spodnú časť (kryt) základnej zostavy (pozri [Demontáž spodnej časti základnej zostavy](#)).

🔧 **POZNÁMKA:** Pevný disk je možné vymontovať aj bez odmontovania spodnej časti zostavy podstavca. Ak však chcete vymontovať aj iné súčasti a nie len pevný disk, budete musieť odmontovať spodnú časť zostavy podstavca.

4. Odskrutkujte štyri skrutky M3 x 3 mm (označené písmenom „H“), ktoré upevňujú pevný disk.

5. Vysuňte pevný disk z počítača.

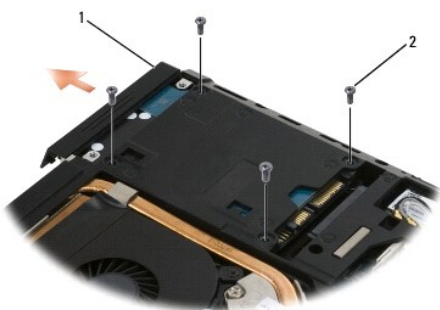

1	pevný disk	2	skrutky M3 x 3 mm (4)
---	------------	---	-----------------------

6. Odskrutkujte skrutku z okienka a odmontujte okienko z pevného disku.

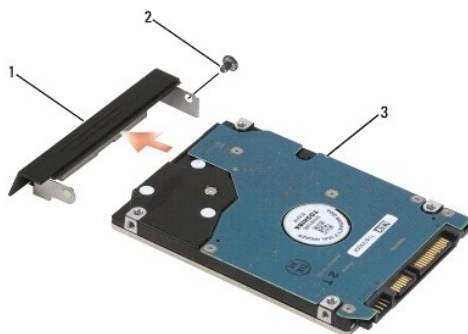

1	rám pevného disku	2	skrutka M3 x 3 mm
3	pevný disk		

## Spätná inštalácia pevného disku

1. Ak pôvodný pevný disk nahrádzate novým, vyberte nový disk z výrobného obalu.

Výrobný obal odložte pre uchovanie alebo odoslanie pevného disku.

**➔ OZNÁMENIE:** Disk zasuňte na miesto s vynaložením pevného a rovnomerného tlaku. Ak použijete nadmernú silu, môže poškodiť prípojku.

2. Priskrutkujte okienko k pevnému disku.
3. Zasuňte pevný disk do šachty až kým pevne nesedí.
4. Po odmontovaní, namontujte späť zostavu podstavca (pozri [Spätná montáž spodnej časti základnej zostavy](#)).
5. Zaskrutkujte späť a zatahnite štyri skrutky pevného disku M3 x 3 mm.
6. Vymeňte batériu.
7. Otočte počítač hornou stranou nahor, otvorte displej a spusťte počítač.
8. Ak ste nainštalovali nový disk, skúste ho zaviesť. Ak bude zavedenie neúspešné:
  - 1 použite inštaláčne médium *Operačného systému* k nainštalovaniu operačného systému, určeného pre váš počítač (pre ďalšie informácie pozri *Inštaláčnú a rýchlu referenčnú príručku*).
  - 1 Pomocou nosiča *Drivers and Utilities* nainštalujte na počítač príslušné ovládače a pomôcky (pre ďalšie informácie pozri *Inštaláčnú a rýchlu referenčnú príručku*).

[Späť na obsah](#)

[Späť na obsah](#)

## Kryty závesov

Dell™ Latitude™ E6500 Servisná príručka

- [Demontáž krytov závesov](#)
- [Spätná montáž krytov závesov](#)

---

### Demontáž krytov závesov

Pred prácou vnútri vášho počítača si prečítajte bezpečnostné pokyny, ktoré ste dostali s vaším počítačom. Ďalšie informácie o správnej bezpečnostnej praxi nájdete na domovskej stránke Súladu so smernicami portálu [www.dell.com](http://www.dell.com) na adrese: [www.dell.com/regulatory\\_compliance](http://www.dell.com/regulatory_compliance).

Kryty závesov sa nemôžu navzájom vymeniť: ľavý kryt chráni multimodálne rozhranie DisplayPort a pravý chráni sieťový konektor RJ-45.

1. Dodržujte postupy uvedené v časti [Skôr než začnete pracovať s počítačom](#).
2. Zatvorte displej a prevrúťte počítač.
3. Odskrutkujte po dve skrutky M2,5 x 5 mm z krytov závesov.
4. Vysuňte každý kryt závesu mimo počítača a vyberte ho.

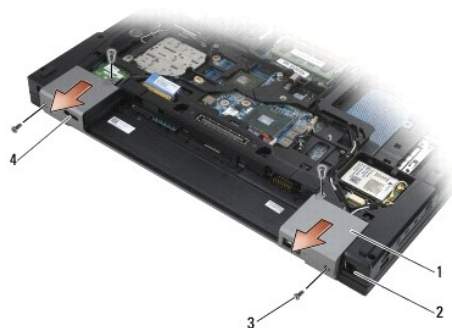

1	kryty závesu	2	sieťový konektor RJ-11
3	skrutky M2,5 x 5 mm (po 2 skrutky)	4	port displeja

---

### Spätná montáž krytov závesov

1. Zasuňte ľavý kryt závesu ponad port displeja a zasuňte pravý kryt závesu ponad sieťový konektor RJ-45.
2. Zaskrutkujte do každého krytu závesu po dve skrutky M2,5 x 5 mm.

[Späť na obsah](#)

[Späť na obsah](#)

## Klávesnica

Dell™ Latitude™ E6500 Servisná príručka

- [Demontáž klávesnice](#)
- [Spätná inštalácia klávesnice](#)

### Demontáž klávesnice

Pred prácou vnútri vášho počítača si prečítajte bezpečnostné pokyny, ktoré ste dostali s vaším počítačom. Ďalšie informácie o správnej bezpečnostnej praxi nájdete na domovskej stránke Súladu so smernicami portálu [www.dell.com](http://www.dell.com) na adrese: [www.dell.com/regulatory\\_compliance](http://www.dell.com/regulatory_compliance).

1. Dodržujte postupy uvedené v časti [Skôr než začnete pracovať s počítačom](#).
2. Demontujte kryty závesov (pozri [Demontáž krytov závesov](#)).
3. Demontujte kryt LED (pozri [Demontáž krytu LED](#)).
4. Odskrutkujte dve skrutky M2 x 3 mm v hornej časti klávesnice.

➔ **OZNÁMENIE:** Klávesové klobúčiky na klávesnici sú krehké, ľahko sa uvoľnia a ich výmena je časovo náročná. Počas vyberania klávesnice a manipulácie s ňou buďte opatrní.

5. S pomocou vyťahovacej zarážky opatrne nadvihnite len vrch klávesnice a potom ju vyberte pod uhlom, pod ktorým sa dá vytiahnuť zo svojho konektora.

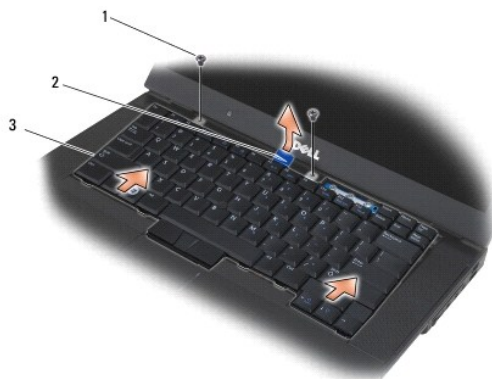

1	skrutky M2 x 3 mm (2)	2	klávesnica
3	modrá vyťahovacia zarážka		

### Spätná inštalácia klávesnice

Pred prácou vnútri vášho počítača si prečítajte bezpečnostné pokyny, ktoré ste dostali s vaším počítačom. Ďalšie informácie o správnej bezpečnostnej praxi nájdete na domovskej stránke Súladu so smernicami portálu [www.dell.com](http://www.dell.com) na adrese: [www.dell.com/regulatory\\_compliance](http://www.dell.com/regulatory_compliance).

➔ **OZNÁMENIE:** Klávesové klobúčiky na klávesnici sú krehké, ľahko sa uvoľnia a ich výmena je časovo náročná. Počas vyberania klávesnice a manipulácie s ňou buďte opatrní.

1. Držiak vrch klávesnice mierne nad počítačom zasuňte spodnú časť klávesnice pod uhlom a napasujte zarážky a konektor klávesnice na spodku klávesnice pod vnútorným predným okrajom opierky dlani.

🔧 **POZNÁMKA:** Správne umiestneniu klávesnice napomáha stlačenie kláves ALT.

2. Starostlivo zatlačte každú stranu, aby klávesnica s cvaknutím dosadla na miesto.

3. Zaskrutkujte dve skrutky M2 x 3 mm v hornej časti klávesnice.



1	skrutky M2 x 3 mm (2)	2	zarážky (5)
3	konektor klávesnice		

4. Nasaďte riadiaci panel v hornej časti klávesnice a starostlivo ho zacvaknite na svoje miesto.

5. Namontujte späť kryt LED (pozri [Spätná inštalácia krytu LED](#)).

6. Namontujte späť kryty závesov (pozri [Spätná montáž krytov závesov](#)).

7. Zatvorte displej a prevráťte počítač.

8. Vložte batériu (pozrite [Výmena batérie](#)).

---

[Späť na obsah](#)

[Späť na obsah](#)

## Kryt LED

Dell™ Latitude™ E6500 Servisná príručka

- [Demontáž krytu LED](#)
- [Spätná inštalácia krytu LED](#)

---

### Demontáž krytu LED

Pred prácou vnútri vášho počítača si prečítajte bezpečnostné pokyny, ktoré ste dostali s vaším počítačom. Ďalšie informácie o správnej bezpečnostnej praxi nájdete na domovskej stránke Súladu so smernicami portálu [www.dell.com](http://www.dell.com) na adrese: [www.dell.com/regulatory\\_compliance](http://www.dell.com/regulatory_compliance).

1. Dodržujte postupy uvedené v časti [Skôr než začnete pracovať s počítačom](#).
2. Zatvorte displej a prevrúťte počítač.
3. Demontujte spodnú časť (kryt) základnej zostavy (pozri [Demontáž spodnej časti základnej zostavy](#)).
4. Demontujte kryty závesov (pozri [Demontáž krytov závesov](#)).
5. Demontujte sústavu displeja (pozri [Displej](#)).
6. Otočte počítač spodnou stranou nahor a nájdite štyri zarážky pri priehradke pre batérie, ktoré pripevňujú kryt panelu LED k hornej časti počítača. Pomocou rydla z umelej hmoty jemne zatlačte na zarážky, aby sa uvoľnil kryt LED diódy.



1 Kryt LED 2 rydlo

---

### Spätná inštalácia krytu LED

Pred prácou vnútri vášho počítača si prečítajte bezpečnostné pokyny, ktoré ste dostali s vaším počítačom. Ďalšie informácie o správnej bezpečnostnej praxi nájdete na domovskej stránke Súladu so smernicami portálu [www.dell.com](http://www.dell.com) na adrese: [www.dell.com/regulatory\\_compliance](http://www.dell.com/regulatory_compliance).

1. Zošíkma zacvaknite kryt diódy LED na svoje miesto po jednej zarážke.
2. Namontujte zostavu displeja (pozri [Displej](#)).
3. Namontujte späť kryty závesov (pozri [Spätná montáž krytov závesov](#)).
4. Namontujte späť zostavu podstavca (pozri [Spätná montáž spodnej časti základnej zostavy](#)).

---

[Späť na obsah](#)

[Späť na obsah](#)

## Pamäť

Dell™ Latitude™ E6500 Servisná príručka

- [Demontáž pamäťového modulu](#)
- [Spätná montáž pamäťového modulu](#)
- [Funkcovanie počítača](#)

Pred prácou vnútri vášho počítača si prečítajte bezpečnostné pokyny, ktoré ste dostali s vaším počítačom. Ďalšie informácie o správnej bezpečnostnej praxi nájdete na domovskej stránke Súladu so smernicami portálu [www.dell.com](http://www.dell.com) na adrese: [www.dell.com/regulatory\\_compliance](http://www.dell.com/regulatory_compliance).

Aby ste predišli elektrostatickému výboju, uzemnite sa pomocou uzemňovacieho pásika na zápästí alebo opakovaným dotýkaním sa nenatretého kovového povrchu (ako napr. zásuvky na zadnej strane počítača).

- ➡ **OZNÁMENIE:** Ak váš počítač má len jeden pamäťový modul, pamäťový modul nainštalujte do objímky označenej ako „DIMM A“.
- ➡ **OZNÁMENIE:** Ak počas modernizácie pamäťových modulov odstránite z počítača pôvodné pamäťové moduly, uložte ich oddelene od akýchkoľvek nových modulov, aj keď ste tieto nové moduly zakúpili od spoločnosti Dell. Pokiaľ je to možné, *nezdvajujte* pôvodný pamäťový modul s novým pamäťovým modulom. V opačnom prípade výkon vášho počítača nemusí byť optimálny.
- 🔍 **POZNÁMKA:** Na pamäťové moduly zakúpené od spoločnosti Dell sa vzťahuje záruka pokrývajúca váš počítač.

## Demontáž pamäťového modulu

Váš počítač podporuje nasledujúce moduly:

Veľkosť	Slot	Windows XP	Windows Vista
512 MB	DIMM A	X	X
1 GB	DIMM A alebo DIMM A a DIMM B	X	X
2 GB	DIMM A alebo DIMM A a DIMM B	X	X
3 GB	DIMM A a DIMM B	X	X
4 GB	DIMM A alebo DIMM A a DIMM B		X
8 GB	DIMM A a DIMM B		X

Váš počítač má dve používateľovi dostupné SODIMM zásuvky označované ako DIMM A a DIMM B. Slot DIMM A je slot umiestnený najbližšie k systémovej doske a je stále obsadený pamäťovým modulom. Zásuvka DIMM B môže obsahovať doplnujúci modul pre zvýšenie výkonnosti systémovej pamäti. Ak sa modul umiestnený v zásuvke DIMM A musí nahradiť a v zásuvke DIMM B je inštalovaný pamäťový modul, musí sa modul zo zásuvky DIMM B demontovať ako prvý.

1. Dodržuje postupy uvedené v časti [Skôr než začnete pracovať s počítačom](#).
2. Položte počítač vrchnou stranou nadol na čistý, rovný povrch.
3. Demontujte spodnú časť (kryt) základnej zostavy (pozri [Demontáž spodnej časti základnej zostavy](#)).

## DIMM B

V závislosti od konfigurácie vášho počítača zásuvka DIMM B môže, ale nemusí byť obsadená pamäťovým modulom. Keď sa pozeráte na pamäťový oddiel zo spodnej strany počítača, zásuvka DIMM B je najbližšie k vám a zásuvka DIMM A najbližšie k systémovej doske.

## Demontáž modulu DIMM B

- ➡ **OZNÁMENIE:** Poškodeniu zásuvky pamäťového modulu sa vyhnete, ak na uvoľnenie upínacích svoriek nebudete používať žiadne mechanické nástroje.
1. Pri demontáži modulu DIMM B uvoľnite upínacie svorky na bočných hranách pamäťového modulu a voľný koniec modulu nadvihnite tak, aby sa voči systémovej doske nachádzal v približne 45-stupňovom uhle.

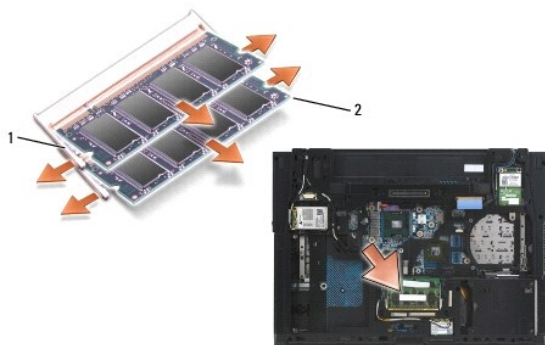

1	upínacie svorky pamäťového modulu (2)	2	pamäťový modul
---	---------------------------------------	---	----------------

- Uchopte modul za bočné okraje a vytiahnite ho priamo z konektora. Umiestnite modul do antistatického obalu ako napríklad antistatické vrečko.

## DIMM A

**➡ OZNÁMENIE:** Poškodeniu zásuvky pamäťového modulu sa vyhnete, ak na uvoľnenie upínacích svoriek nebudete používať žiadne mechanické nástroje.

- Pri demontáži modulu DIMM B uvoľníte upínacie svorky na bočných hranách pamäťového modulu a voľný koniec modulu nadvihnete tak, aby sa voči systémovej doske nachádzal v približne 45-stupňovom uhle.
- Uchopte modul za bočné okraje a vytiahnite ho priamo z konektora. Umiestnite modul do antistatického obalu ako napríklad antistatické vrečko.

## Spätná montáž pamäťového modulu

### DIMM B

- Uzemnite sa dotykom neizolovanej kovovej časti šasi počítača.
- Vyberte pamäťový modul z jeho antistatického obalu a chyťte ho za bočné okraje, zarovnajzte slot na konektore okraja modulu s klinom konektora zásuvky DIMM A.
- Jemne zasunúť pamäťový modul do konektorovej zásuvky pod 45-stupňovým uhlom voči systémovej doske, až pokiaľ celkom nedosadne.

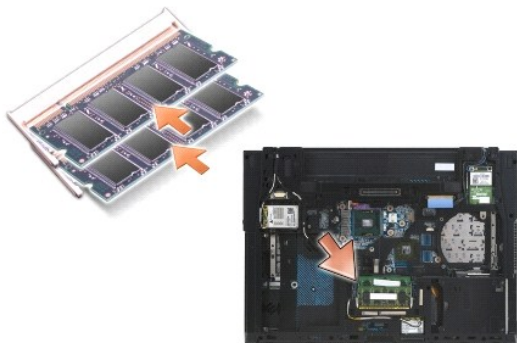

- Zatlačte dlhší okraj pamäťového modulu nadol, až kým ho upínacie sponky nezablokujú na mieste.

**🔍 POZNÁMKA:** Ak modul nie je správne nainštalovaný, upínacie sponky nedržia modul spoľahlivo a počítač sa správne nenabootuje. Toto zlyhanie neoznami žiadne chybové hlásenie.

### DIMM A



**Zásuvka DIMM A** je zásuvka, ktorá je umiestnená najbližšie systémovej doske. Ak je v zásuvke DIMM B inštalovaný pamäťový modul, tento sa musí pred inštaláciou pamäťového modulu do zásuvky DIMM A demontovať.

1. Uzemnite sa dotykcom neizolovanej kovovej časti šasi počítača.
2. **Vyberte pamäťový modul z jeho antistatického obalu a chyťte ho za bočné okraje, zarovnajtie slot na konektore okraja modulu s klinom konektora zásuvky DIMM A.**
3. Jemne zasuňte pamäťový modul do konektorovej zásuvky pod 45-stupňovým uhlom voči systémovej doske, až pokiaľ celkom nedosadne.
4. Zatláčte dlhší okraj pamäťového modulu nadol, až kým ho upínacie sponky nezablokujú na mieste.

 **POZNÁMKA:** Ak modul nie je správne nainštalovaný, upínacie sponky nedržia modul spoľahlivo a počítač sa správne nenabootuje. Toto zlyhanie neoznami žiadne chybové hlásenie.

5. Ak je v zásuvke DIMM B nainštalovaný pamäťový modul, namontujte ho späť podľa postupov uvedených v časti [DIMM B](#).

---

## Fungovanie počítača

Pre kontrolu správneho fungovania počítača:

1. Zasuňte spodok skrinkovej zostavy na miesto a dotiahnite skrutky so zapustenou hlavou.
2. Vložte batériu do batériového modulu alebo pripojte sieťový adaptér k počítaču a do elektrickej zásuvky.
3. Počítač umiestnite do správnej polohy a otvorte displej.
4. Zapnite počítač. Počas zavádzania počítač deteguje prídavnú pamäť a automaticky aktualizuje informácie o konfigurácii systému. Overte si, že kapacita pamäti zobrazená na displeji zodpovedá predpokladanej kapacite.
5. **Postup pri potvrdzovaní veľkosti pamäti nainštalovanej v počítači:**

1. V operačnom systéme **Microsoft® Windows Vista®** kliknite na položku **Štart**  → Centrum pomoci a technickej podpory → **Informácie o počítači**.

1. V operačnom systéme **Microsoft® Windows® XP** kliknite **pravým tlačidlom myši** na ikonu **Tento počítač** na pracovnej ploche a kliknite na položku **Vlastnosti**, a potom kliknite na **Všeobecné**.

---

[Späť na obsah](#)

[Späť na obsah](#)

## Modem

Dell™ Latitude™ E6500 Servisná príručka

- [Demontáž modemu](#)
- [Spätná inštalácia modemu](#)

### Demontáž modemu

Pred prácou vnútri vášho počítača si prečítajte bezpečnostné pokyny, ktoré ste dostali s vaším počítačom. Ďalšie informácie o správnej bezpečnostnej praxi nájdete na domovskej stránke Súladu so smernicami portálu [www.dell.com](http://www.dell.com) na adrese: [www.dell.com/regulatory\\_compliance](http://www.dell.com/regulatory_compliance).

1. Dodržujte postupy uvedené v časti [Skôr než začnete pracovať s počítačom](#).
2. Zatvorte displej a prevrúťte počítač.
3. Demontujte spodnú časť (kryt) základnej zostavy (pozri [Demontáž spodnej časti základnej zostavy](#)).
4. Demontujte kryty závesov (pozri [Demontáž krytov závesov](#)).
5. Demontujte zostavu opierky dlaní (pozri [Demontáž zostavy opierky dlaní](#)).
6. Odpojte oranžový ohybný kábel modemu stlačením zarážok dopredu a vytiahnutím kábla.
7. Odpojte čierny modemový kábel RJ11 z modemu.
8. Odskrutkujte skrutku M2 x 3 mm z modemu.
9. Vyberte modem.



1	modem	2	skrutka M2 x 3 mm
3	oranžový ohybný kábel modemu	4	čierny modemový kábel RJ11

### Spätná inštalácia modemu

Pred prácou vnútri vášho počítača si prečítajte bezpečnostné pokyny, ktoré ste dostali s vaším počítačom. Ďalšie informácie o správnej bezpečnostnej praxi nájdete na domovskej stránke Súladu so smernicami portálu [www.dell.com](http://www.dell.com) na adrese: [www.dell.com/regulatory\\_compliance](http://www.dell.com/regulatory_compliance).

1. Vložte modem do základnej zostavy.
2. Vložte čierny kábel modemu RJ11 do určeného miesta v základnej zostave.
3. Zaskrutkovaním skrutky M2 x 3 mm pripevnite modem k dcérskej karte I/O.
4. Pripojte čierny modemový kábel RJ11 k modemu.

5. Pripojte oranžový ohybný kábel modemu k dcérskej karte I/O.
  6. Namontujte späť zostavu opierky dlaní (pozri [Výmena zostavy opierky dlaní](#)).
  7. Namontujte späť kryty závesov (pozri [Spätná montáž krytov závesov](#)).
  8. Namontujte späť zostavu podstavca (pozri [Spätná montáž spodnej časti základnej zostavy](#)).
- 

[Späť na obsah](#)

[Späť na obsah](#)

## Optická jednotka

Dell™ Latitude™ E6500 Servisná príručka

- [Demontáž optickej jednotky](#)
- [Spätná inštalácia optickej jednotky](#)

Optická jednotka podporuje buď druhý pevný disk, optickú jednotku alebo zaslepovací modul na cesty.

### Demontáž optickej jednotky

Pred prácou vnútri vášho počítača si prečítajte bezpečnostné pokyny, ktoré ste dostali s vaším počítačom. Ďalšie informácie o správnej bezpečnostnej praxi nájdete na domovskej stránke Súladu so smernicami portálu [www.dell.com](http://www.dell.com) na adrese: [www.dell.com/regulatory\\_compliance](http://www.dell.com/regulatory_compliance).

**POZNÁMKA:** Bezpečnostná skrutka optickej jednotky je voliteľná a nemusí byť nainštalovaná na vašom počítači.

1. Dodržuje postupy uvedené v časti [Skôr než začnete pracovať s počítačom](#).
2. Zatvorte displej a prevrúťte počítač.
3. Demontujte spodnú časť (kryt) základnej zostavy (pozri [Demontáž spodnej časti základnej zostavy](#)).
4. Ak je na mieste bezpečnostná skrutka, odstráňte ju z jednotky.
5. Pre uvoľnenie jednotky stlačte páčku.
6. Mechaniku vytiahnite z optickej šachty.

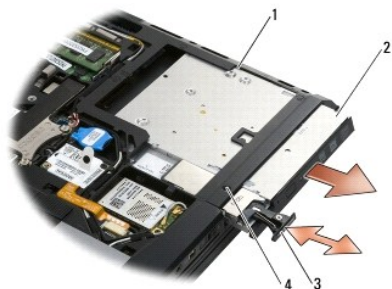

1	panel médií	2	optická jednotka
3	páčka jednotky	4	bezpečnostná skrutka (voliteľné)

### Spätná inštalácia optickej jednotky

Pred prácou vnútri vášho počítača si prečítajte bezpečnostné pokyny, ktoré ste dostali s vaším počítačom. Ďalšie informácie o správnej bezpečnostnej praxi nájdete na domovskej stránke Súladu so smernicami portálu [www.dell.com](http://www.dell.com) na adrese: [www.dell.com/regulatory\\_compliance](http://www.dell.com/regulatory_compliance).

**POZNÁMKA:** Bezpečnostná skrutka optickej jednotky je voliteľná a nemusí byť nainštalovaná na vašom počítači.

1. Zasuňte jednotku do optického panelu.
2. Stlačte uvoľňovaciu západu, aby ste zabezpečili jednotku.
3. Ak ste odstránili bezpečnostnú skrutku, opäť ju zaskrutkujte.
4. Namontujte späť zostavu podstavca (pozri [Spätná montáž spodnej časti základnej zostavy](#)).
5. Vložte batériu (pozrite [Výmena batérie](#)).

---

[Spät na obsah](#)

[Späť na obsah](#)

## Opierka dlaní

Dell™ Latitude™ E6500 Servisná príručka

- [Demontáž zostavy opierky dlaní](#)
- [Výmena zostavy opierky dlaní](#)

### Demontáž zostavy opierky dlaní

Pred prácou vnútri vášho počítača si prečítajte bezpečnostné pokyny, ktoré ste dostali s vaším počítačom. Ďalšie informácie o správnej bezpečnostnej praxi nájdete na domovskej stránke Súladu so smernicami portálu [www.dell.com](http://www.dell.com) na adrese: [www.dell.com/regulatory\\_compliance](http://www.dell.com/regulatory_compliance).

1. Dodržujte postupy uvedené v časti [Skôr než začnete pracovať s počítačom](#).
2. Zatvorte displej a prevrúťte počítač.
3. Demontujte spodnú časť (kryt) základnej zostavy (pozri [Demontáž spodnej časti základnej zostavy](#)).
4. Demontujte jednotku pevného disku (pozri [Demontáž pevného disku](#)).
5. Demontujte jednotku optického disku (pozri [Demontáž optickej jednotky](#)).
6. Odmontujte ventilátor s chladiacou sústavou (pozri [Vymontovanie chladiacej sústavy procesora](#)).
7. Demontujte kryty závesov (pozri [Demontáž krytov závesov](#)).
8. Demontujte sústavu displeja (pozri [Displej](#)).
9. Demontujte ventilátor (pozri [Demontáž klávesnice](#)).
10. Prevrúťte počítač a vyskrutkujte 10 skrutiek M2,5 x 5 mm a jednu skrutku M2,5 x 8 mm.

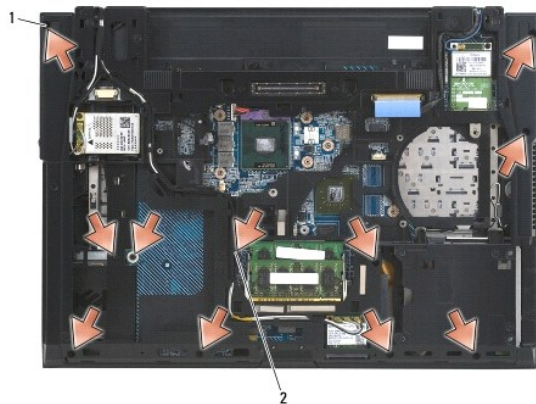

1	skrutky M2,5 x 5 mm (10)	2	skrutka M2,5 x 8 mm
---	--------------------------	---	---------------------

11. Otočte počítač hornou stranou nahor a odskrutkujte štyri skrutky M2,5 x 5 mm označené písmenom „P“.
12. Zdvihnite chladiacu dosku.

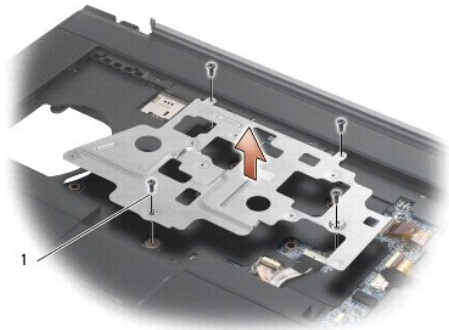

1 skrutky M2,5 x 5 mm (4)

13. Pomocou modrej vyťahovacej zarážky odpojte kábel bezdrôtového prijímača od systémovej dosky.
14. Zdvihnutím páčky odpojte kábel reproduktora od systémovej dosky.
15. Pomocou modrej vyťahovacej zarážky odpojte kábel bezdrôtového prijímača od systémovej dosky.
16. Zdvihnutím páčky odpojte bezkontaktný kábel karty smartcard od systémovej dosky.
17. Zdvihnutím páčky odpojte kábel reproduktora od systémovej dosky.

**⚠️ OZNÁMENIE:** Opierku dlaní neoddeľujte od počítača silou. Ak pocítite odpor, opierku dlaní opatrne *ohnite* alebo vyvíňte na ňu mierny tlak, alebo sa posúvajte pozdĺž okraja smerom od miesta odporu, a opierku dlaní odpojte.

18. Odstráňte pásik potlačený sieťotlačou.
19. Ľavú stranu opierky dlaní nadvihnite, potom zatlačte na pravej strane, aby sa opierka uvoľnila, a túto potom opatrne vyberte z počítača.

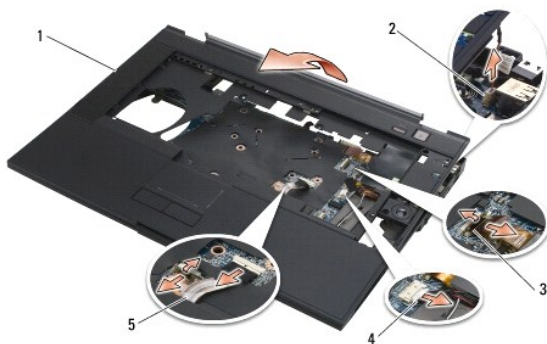

1 opierka dlaní	2 kábel spínača režimu odstavenia
3 kábel čítačky odtlačkov prstov	4 kábel reproduktora
5 kábel dotykového panela	

## Výmena zostavy opierky dlaní

Pred prácou vnútri vášho počítača si prečítajte bezpečnostné pokyny, ktoré ste dostali s vaším počítačom. Ďalšie informácie o správnej bezpečnostnej praxi nájdete na domovskej stránke Súladu so smernicami portálu [www.dell.com](http://www.dell.com) na adrese: [www.dell.com/regulatory\\_compliance](http://www.dell.com/regulatory_compliance).

1. Zamerajte a pripojte pravú stranu opierky dlaní, potom ľavú stranu spustite a zacvaknite na miesto.
2. Namontujte späť pravý reproduktor (pozri [Demontáž krytu pravého reproduktora a čítačky odtlačkov prstov](#)).
3. Odstráňte pás potlačený sieťotlačou.

4. Pripojte k systémovej doske kábel bezkontaktnéj karty smartcard, kábel dotykového panelu, kábel reproduktora, kábel spínača bezdrôtového spojenia a kábel čítačky odtlačkov prstov (voliteľná).
5. Zaskrutkujte štyri skrutky M2,5 x 5 mm, dve na páse potlačenom sieťotlačou a dve na opierke dlaní.
6. Otočte počítač spodnou časťou nahor a zaskrutkujte jedenásť skrutiek M2,5 x 5 mm do spodnej časti počítača, čím upevníte opierku dlane.
7. Namontujte späť ventilátor (pozri [Spätná inštalácia ventilátora](#)).
8. Namontujte späť optickú jednotku (pozri [Spätná inštalácia optickej jednotky](#)).
9. Prevráťte počítač vrchnou stranou nahor a namontujte klávesnicu (pozri [Spätná inštalácia klávesnice](#)).
10. Namontujte zostavu displeja (pozri [Displej](#)).
11. Namontujte späť kryty závesov (pozri [Spätná montáž krytov závesov](#)).
12. Namontujte späť zostavu podstavca (pozri [Spätná montáž spodnej časti základnej zostavy](#)).
13. Vložte batériu (pozrite [Výmena batérie](#)).

---

[Späť na obsah](#)



[Späť na obsah](#)

## Modul napájania jednosmerným prúdom

Dell™ Latitude™ E6500 Servisná príručka

- [Odpojenie modulu napájania jednosmerným prúdom](#)
- [Inštalácia modulu napájania jednosmerným prúdom](#)

---

### Odpojenie modulu napájania jednosmerným prúdom

Pred prácou vnútri vášho počítača si prečítajte bezpečnostné pokyny, ktoré ste dostali s vaším počítačom. Ďalšie informácie o správnej bezpečnostnej praxi nájdete na domovskej stránke Súladu so smernicami portálu [www.dell.com](http://www.dell.com) na adrese: [www.dell.com/regulatory\\_compliance](http://www.dell.com/regulatory_compliance).

1. Dodržujte postupy uvedené v časti [Skôr než začnete pracovať s počítačom](#).
  2. Zatvorte displej a prevrúťte počítač.
  3. Demontujte spodnú časť (kryt) základnej zostavy (pozri [Demontáž spodnej časti základnej zostavy](#)).
  4. Vyberte gombíkovú batériu (pozri [Vymontovanie gombíkovej batérie](#)).
  5. Demontujte jednotku pevného disku (pozri [Demontáž pevného disku](#)).
  6. Demontujte ventilátor (pozri [Demontáž ventilátora](#)).
  7. Vymontujte chladiacu sústavu procesora (pozri [Vymontovanie chladiacej sústavy procesora](#)).
  8. Demontujte jednotku optického disku (pozri [Demontáž optickej jednotky](#)).
  9. Demontujte kryty závesov (pozri [Demontáž krytov závesov](#)).
  10. Demontujte sústavu displeja (pozri [Displej](#)).
  11. Odskrutkujte tri skrutky M2,5 x 5 mm označené bielou šípkou zo systémovej dosky.
  12. Vyberte vrch, ľavý roh a zostavu skrinky, aby ste uvoľnili konektory napájania jednosmerným prúdom, USB a sériové konektory.
  13. Demontujte kryt LED (pozri [Demontáž krytu LED](#)).
  14. Demontujte ventilátor (pozri [Demontáž klávesnice](#)).
  15. Demontujte kryt reproduktora/čítačky odtlačkov prstov (pozri časť [Demontáž krytu pravého reproduktora a čítačky odtlačkov prstov](#)).
  16. Demontujte opierku dlaní (pozri [Demontáž zostavy opierky dlaní](#)).
  17. Demontujte rám rozširujúcich kariet (pozri [Demontáž rámu kariet](#)).
- ➔ **OZNÁMENIE:** Nedemontujte zo systémovej dosky kartu bezdrôtového spojenia, pamäť alebo procesor.
18. Demontujte systémovú dosku (pozri [Demontáž zostavy systémovej dosky](#)).
  19. Odpojte a presmerujte kábel napájania jednosmerným prúdom.
  20. Demontujte konektor napájania zo skrinkovej zostavy.

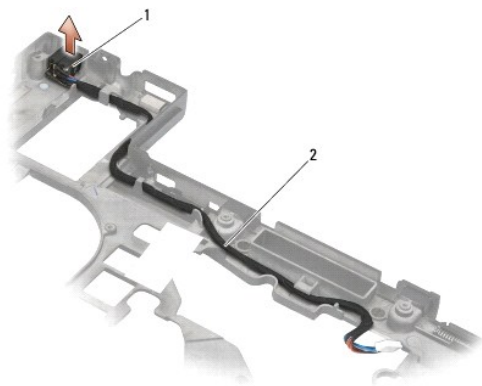

1 konektor napájania	2 kábel napájania jednosmerným prúdom
----------------------	---------------------------------------

---

## Inštalácia modulu napájania jednosmerným prúdom

Pred prácou vnútri vášho počítača si prečítajte bezpečnostné pokyny, ktoré ste dostali s vašim počítačom. Ďalšie informácie o správnej bezpečnostnej praxi nájdete na domovskej stránke Súladu so smernicami portálu [www.dell.com/regulatory\\_compliance](http://www.dell.com/regulatory_compliance).

1. Umiestnite napájací kábel DC do sústavy podstavca a zarovnajzte vedenia na bokoch konektora s podstavcom.
2. Pripojte kábel napájania jednosmerným prúdom k systémovej doske (pozri obrázok v [Odpojenie modulu napájania jednosmerným prúdom](#) pre správne vedenie káblov).
3. Namontujte späť systémovú dosku (pozri [Spätná montáž zostavy systémovej dosky](#)).
4. Namontujte späť rám pre karty (pozri [Opätovné osadenie rámu kariet](#)).
5. Namontujte späť opierku dlaní (pozri [Výmena zostavy opierky dlaní](#)).
6. Namontujte späť pravý reproduktor a kryt čítačky odtlačkov prstov (pozri [Demontáž krytu pravého reproduktora a čítačky odtlačkov prstov](#)).
7. Nainštalujte chladiacu sústavu procesora (pozri [Inštalácia chladiacej sústavy procesora](#)).
8. Namontujte späť klávesnicu (pozri [Spätná inštalácia klávesnice](#)).
9. Namontujte späť kryt LED (pozri [Spätná inštalácia krytu LED](#)).
10. Namontujte zostavu displeja (pozri [Spätná inštalácia zostavy displeja](#)).
11. Namontujte späť kryty závesov (pozri [Spätná montáž krytov závesov](#)).
12. Namontujte späť optickú jednotku (pozri [Spätná inštalácia optickej jednotky](#)).
13. Namontujte späť pevný disk (pozri [Spätná inštalácia pevného disku](#)).
14. Namontujte späť zostavu podstavca (pozri [Spätná montáž spodnej časti základnej zostavy](#)).

---

[Späť na obsah](#)

[Späť na obsah](#)

## Kryt pravého reproduktora a čítačky odtlačkov prstov

Dell™ Latitude™ E6500 Servisná príručka

- [Demontáž krytu pravého reproduktora a čítačky odtlačkov prstov](#)
- [Demontáž krytu pravého reproduktora a čítačky odtlačkov prstov](#)

### Demontáž krytu pravého reproduktora a čítačky odtlačkov prstov

Pred prácou vnútri vášho počítača si prečítajte bezpečnostné pokyny, ktoré ste dostali s vaším počítačom. Ďalšie informácie o správnej bezpečnostnej praxi nájdete na domovskej stránke Súladu so smernicami portálu [www.dell.com](http://www.dell.com) na adrese: [www.dell.com/regulatory\\_compliance](http://www.dell.com/regulatory_compliance).

 **POZNÁMKA:** Ak nemáte čítačku odtlačkov prstov, ignorujte kroky spojené s demontážou alebo inštaláciou čítačky.

1. Dodržujte postupy uvedené v časti [Skôr než začnete pracovať s počítačom](#).
2. Zatvorte displej a prevrátte počítač.
3. Demontujte jednotku pevného disku (pozri [Demontáž pevného disku](#)).
4. Demontujte jednotku optického disku (pozri [Demontáž optickej jednotky](#)).
5. Demontujte kryt LED (pozri [Demontáž krytu LED](#)).
6. Demontujte ventilátor (pozri [Demontáž klávesnice](#)).
7. Uvoľnite dve skrutky so zapustenou hlavou (označené písmenom S napísaným na základnej doske).



1 skrutky so zapustenou hlavou (2)

8. Otočte počítač hornou stranou dole.
9. Odpojte kábel čítačky odtlačkov prstov (v prípade že ju máte).
10. Demontujte plastový kryt reproduktora/čítačky odtlačkov prstov.



---

## Demontáž krytu pravého reproduktora a čítačky odtlačkov prstov

Pred prácou vnútri vášho počítača si prečítajte bezpečnostné pokyny, ktoré ste dostali s vaším počítačom. Ďalšie informácie o správnej bezpečnostnej praxi nájdete na domovskej stránke Súladu so smernicami portálu [www.dell.com](http://www.dell.com) na adrese: [www.dell.com/regulatory\\_compliance](http://www.dell.com/regulatory_compliance).

➡ **OZNÁMENIE:** Ak inštalujete novú zostavu krytu čítačky odtlačkov prstov/reproduktora, odstráňte zo spodku kábla podporný papier.

➡ **OZNÁMENIE:** Pevné disky sú mimoriadne krehké. Počas manipulácie s pevným diskom buďte opatrní.

1. V prípade že máte čítačku odtlačkov prstov, pripojte k nej kábel pre čítačku. Tlačte pozdĺž kábla, aby ste ho dobre zapustili do opierky dlaní.
2. Kryt reproduktora/čítačky odtlačkov prstov osadte s cvaknutím na miesto.
3. Otočte počítač spodnou stranou nahor a utiahnite dve skrutky M2,5 x 5 mm so zapustenou hlavou.
4. Namontujte späť klávesnicu (pozri [Spätná inštalácia klávesnice](#)).
5. Namontujte späť kryt LED (pozri [Spätná inštalácia krytu LED](#)).
6. Namontujte späť optickú jednotku (pozri [Spätná inštalácia optickej jednotky](#)).
7. Vložte batériu (pozrite [Výmena batérie](#)).

---

[Späť na obsah](#)

[Späť na obsah](#)

## Systemová doska

Dell™ Latitude™ E6500 Servisná príručka

- [Demontáž zostavy systémovej dosky](#)
- [Spätná montáž zostavy systémovej dosky](#)

Čip BIOS systémovej dosky obsahuje servisný štítok, ktorý je viditeľný aj na štítku s čiarovým kódom na spodku počítača. Súprava na výmenu systémovej dosky obsahuje aj nosič, ktorý poskytuje pomôcku na prenos servisného štítka na náhradnú systémovú dosku.

---

## Demontáž zostavy systémovej dosky

Pred prácou vnútri vášho počítača si prečítajte bezpečnostné pokyny, ktoré ste dostali s vaším počítačom. Ďalšie informácie o správnej bezpečnostnej praxi nájdete na domovskej stránke Súladu so smernicami portálu [www.dell.com](http://www.dell.com) na adrese: [www.dell.com/regulatory\\_compliance](http://www.dell.com/regulatory_compliance).

1. Dodržujte postupy uvedené v časti [Skôr než začnete pracovať s počítačom](#).
2. Zatvorte displej a prevráťte počítač.
3. Demontujte spodnú časť (kryt) základnej zostavy (pozri [Demontáž spodnej časti základnej zostavy](#)).
4. Vyberte kartu Mini Card zo zásuvky pre karty WWAN/FCM, ak sa v nej nachádza (pozri [Demontáž karty WWAN Card](#) alebo [Odstránenie karty FCM](#)).
5. Vyberte kartu Mini Card zo zásuvky pre karty WLAN/WiMax, ak sa v nej nachádza (pozri [Demontáž karty WLAN/WiMax Card](#)).
6. Demontujte kryty závesov (pozri [Demontáž krytov závesov](#)).
7. Vyberte kartu Mini Card zo zásuvky pre karty WPAN/UWB/FCM, ak sa v nej nachádza (pozri [Demontáž karty WPAN/UWB Card](#) alebo [Odstránenie karty FCM](#)).
8. Demontujte jednotku pevného disku (pozri [Demontáž pevného disku](#)).
9. Odpojte kábel gombíkovej batérie od systémovej dosky (pozri [Vymontovanie gombíkovej batérie](#)).
10. Demontujte pamäťové moduly (pozri [Demontáž pamäťového modulu](#)).
11. Vymontujte chladiacu sústavu procesora (pozri [Vymontovanie chladiacej sústavy procesora](#)).
12. Vyberte procesor (pozri [Demontáž modulu procesora](#)).
13. Demontujte ventilátor (pozri [Demontáž ventilátora](#)).
14. Demontujte jednotku optického disku (pozri [Demontáž optickej jednotky](#)).
15. Demontujte sústavu displeja (pozri [Displej](#)).
16. Demontujte ventilátor (pozri [Demontáž klávesnice](#)).
17. Demontujte kryt reproduktora/čítačky odtlačkov prstov (pozri časť [Demontáž krytu pravého reproduktora a čítačky odtlačkov prstov](#)).
18. Demontujte opierku dlaní (pozri [Demontáž zostavy opierky dlaní](#)).
19. Demontujte rám rozširujúcich kariet (pozri [Demontáž rámu kariet](#)).
20. Odpojte kábel napájania jednosmerným prúdom.
21. Odpojte kábel karty Secure Digital od systémovej dosky.
22. Odpojte kábel karty ExpressCard od systémovej dosky.
23. Odpojte kábel dcérskej karty I/O od systémovej dosky.
24. Odskrutkujte 5 skrutiek M2,5 x 5 mm označených bielymi šípkami zo systémovej dosky.

25. Potiahnite za vrchný ľavý roh zostavy podstavca, aby ste uvoľnili konektory adaptéra, USB a sériové konektory.
26. Nadvihnite horný pravý okraj systémovej dosky, aby ste ju odpojili od dcérskej karty I/O a potom opatrne vyberte systémovú dosku z počítača.
27. Odpojte kábel napájania jednosmerným prúdom.

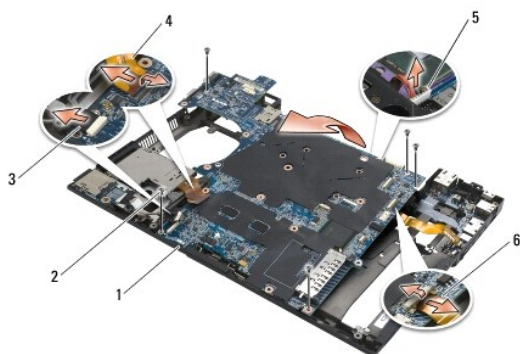

1	systémová doska	2	skrutky M2,5 x 5 mm systémovej dosky (5)
3	konektor kábla Secure Digital	4	konektor kábla ExpressCard-cage
5	konektor kábla napájania jednosmerným prúdom	6	konektor kábla dcérskej karty I/O (rozširujúce porty)

## Spätná montáž zostavy systémovej dosky

Pred prácou vnútri vášho počítača si prečítajte bezpečnostné pokyny, ktoré ste dostali s vaším počítačom. Ďalšie informácie o správnej bezpečnostnej praxi nájdete na domovskej stránke Súladu so smernicami portálu [www.dell.com](http://www.dell.com) na adrese: [www.dell.com/regulatory\\_compliance](http://www.dell.com/regulatory_compliance).

**🔔 OZNÁMENIE:** Presvedčte sa, že žiaden uvoľnený kábel sa nezachytil pod systémovú dosku.

Pre spätnú montáž zostavy systémovej dosky postupujte podľa krokov na jej demontáž v opačnom poradí:

1. Umiestnite kábel napájania jednosmerným prúdom a namontujte konektor napájania do základnej zostavy.
2. Vložte spodný okraj systémovej dosky do základnej zostavy tak, aby systémová doska bola umiestnená pod kovovým mechanizmom západky.
3. Spustíte hornú časť systémovej dosky a pripojíte konektor napájania, USB a sériové konektory.
4. Pripojte pravý horný okraj systémovej dosky ku konektoru dcérskej karty I/O.
5. Uložte hornú časť systémovej dosky do základnej zostavy.
6. Zaskrutkujte päť skrutiek M2,5 x 5 mm do hornej časti systémovej dosky.
7. Pripojte kábel karty ExpressCard k systémovej doske.
8. Odpojte kábel karty Secure Digital od systémovej dosky.
9. Odpojte kábel napájania jednosmerným prúdom.
10. Namontujte späť rám karty (pozri [Opätovné osadenie rámu kariet](#)).
11. Namontujte späť opierku dlaní (pozri [Výmena zostavy opierky dlaní](#)).
12. Demontujte kryt reproduktora/čítačky odtlačkov prstov (pozri časť [Demontáž krytu pravého reproduktora a čítačky odtlačkov prstov](#)).
13. Namontujte späť klávesnicu (pozri [Spätná inštalácia klávesnice](#)).
14. Namontujte zostavu displeja (pozri [Displej](#)).
15. Namontujte späť optickú jednotku (pozri [Spätná inštalácia optickej jednotky](#)).

16. Namontujte späť ventilátor (pozri [Spätná inštalácia ventilátora](#)).
17. Namontujte späť procesor (pozri [Spätná inštalácia modulu procesora](#)).
18. Nainštalujte chladiacu sústavu procesora (pozri [Inštalácia chladiacej sústavy procesora](#)).
19. Namontujte späť pamäťové moduly (pozri [Spätná montáž pamäťového modulu](#)).
20. Pripojte kábel gombíkovej batérie (pozri [Spätná montáž gombíkovej batérie](#)).
21. Namontujte späť pevný disk (pozri [Spätná inštalácia pevného disku](#)).
22. Namontujte späť sieťovú kartu WPAN (pozri [Spätná inštalácia karty WPAN/UWB Card](#)).
23. Namontujte späť kryty závesov (pozri [Spätná montáž krytov závesov](#)).
24. Namontujte späť rám karty (pozri [Spätná montáž karty WLAN/WiMax](#)).
25. Namontujte späť sieťovú kartu WWAN (pozri [Spätná inštalácia karty WWAN Card](#)).
26. Namontujte späť zostavu podstavca (pozri [Spätná montáž spodnej časti základnej zostavy](#)).

 **OZNÁMENIE:** Skôr než zapnete počítač, zaskrutkujte späť všetky skrutky a overte, či vo vnútri počítača neostali žiadne voľné skrutky. V opačnom prípade sa počítač môže poškodiť.

27. Zapnite počítač.

 **POZNÁMKA:** Ak na spustenie systému BIOS používate CD s aktualizáciou programu BIOS, pred vložením CD do počítača stlačte kláves <F12>, aby ste mohli počítač nastaviť len na jednorazové bootovanie systému z CD. V opačnom prípade musíte spustiť program nastavenia systému a zmeniť predvolené poradie bootovania.

28. Aktualizujte systém BIOS (ďalšie informácie nájdete v časti [Spustenie systému BIOS](#)).
29. Spustite program nastavenia systému a aktualizujte systém BIOS na novej systémovej doske so servisným štítkom počítača. Informácie o programe nastavenia systému nájdete v *Technologickej príručke spoločnosti Dell™* v počítači alebo na adrese [support.dell.com](http://support.dell.com).

---

[Späť na obsah](#)

[Späť na obsah](#)

## Dell™ Latitude™ E6500 Servisná príručka



**POZNÁMKA:** POZNÁMKA uvádza dôležité informácie, ktoré umožňujú lepšie využitie počítača.



**OZNÁMENIE:** OZNÁMENIE naznačuje, že existuje riziko poškodenia hardvéru alebo straty údajov a ponúka spôsob, ako problému zabrániť.



**UPOZORNENIE:** UPOZORNENIE naznačuje možné poškodenie vášho majetku, zranenie osoby alebo smrť.

Ak ste si zakúpili počítač radu DELL™ n, akékoľvek odkazy na operačné systémy Microsoft® Windows®, obsiahnuté v tomto dokumente, nie sú použiteľné.

**Vyhradujeme si právo meniť informácie bez predchádzajúceho upozornenia.**  
© 2008-2009 Dell Inc. Všetky práva vyhradené.

Reprodukcia čohokoľvek akýmkoľvek spôsobom bez písomného súhlasu firmy Dell Inc. je prísne zakázaná.

Ochranné známky použité v tomto texte: *Dell*, logo *DELL* a *Latitude* sú ochranné známky spoločnosti Dell Inc.; *Microsoft*, *Windows*, *Windows Vista*, a logo tlačidla *Windows - Štart* sú ochranné známky alebo registrované ochranné známky spoločnosti Microsoft Corporation v Spojených štátoch a v iných krajinách; *Bluetooth* je registrovaná ochranná známka spoločnosti Bluetooth SIG Inc.

Ostatné ochranné známky a obchodné názvy sa v tejto príručke môžu používať ako odkazy na spoločnosti, ktoré si uplatňujú nárok na tieto známky a názvy ich výrobkov. Spoločnosť Dell Inc. sa zrieka akéhokoľvek nároku na ochranné známky a obchodné názvy iné, než tie, ktoré vlastní.

Model PP30L

September 2009 Rev. A02

---

[Späť na obsah](#)



[Späť na obsah](#)

## Odstraňovanie problémov

Dell™ Latitude™ E6500 Servisná príručka

- [Nástroje na odstraňovanie problémov](#)
- [Riešenie problémov](#)
- [Služba Dell™ Technical Update](#)

## Nástroje na odstraňovanie problémov

### Diagnostické kontrolky

Pred prácou vnútri vášho počítača si prečítajte bezpečnostné pokyny, ktoré ste dostali s vašim počítačom. Ďalšie informácie o správnej bezpečnostnej praxi nájdete na domovskej stránke Súladu so smernicami portálu [www.dell.com](http://www.dell.com) na adrese: [www.dell.com/regulatory\\_compliance](http://www.dell.com/regulatory_compliance).

Váš počítač disponuje tromi kontrolkami stavu klávesnice, ktoré sa nachádzajú nad klávesnicou. Počas normálnej prevádzky zobrazujú stavové kontrolky klávesnice aktuálny stav (*zapnuté* alebo *vypnuté*) funkcií Num Lock, Caps Lock a Scroll Lock. Ak počítač naštartuje bez chyby, kontrolky zablikajú a potom sa vypnú. Ak však počítač funguje nesprávne, funkcia kontroliek vám pomôže identifikovať problém.

**POZNÁMKA:** Keď počítač dokončí test POST, môže ostať svietiť kontrolka Num Lock v závislosti od toho, ako je nastavený systém BIOS. Ďalšie informácie o použití programu nastavenia systému nájdete v *Technologickej príručke spoločnosti Dell™* vo vašom počítači alebo na adrese [support.dell.com](http://support.dell.com).

### Diagnostické svetelné kódy počas POST

Ak chcete odstrániť problém s počítačom, prezrite si poradie signalizácie stavových kontroliek klávesnice v poradí zľava doprava (Num Lock, Caps Lock a potom Scroll Lock). Ak sa v počítači vyskytne porucha, jednotlivé kontrolky budú signalizovať stav buď ako *zapnuté* ●, *vypnuté* ○ alebo *blíkajúce* ✱.

Svetelné vzory	Popis problému	Navrhované riešenie
● ✱ ✱	Neboli detegované žiadne pamäťové moduly	<ol style="list-style-type: none"><li>1 Ak sú nainštalované najmenej dva alebo viac pamäťových modulov, odpojte ich (pozri <a href="#">Demontáž pamäťového modulu</a>), potom znovu nainštalujte jeden modul (pozri <a href="#">Spätná montáž pamäťového modulu</a>) a reštartujte počítač. Ak sa počítač spustí normálne, pokračujte s inštaláciou ďalších pamäťových modulov (po jednom) až kým neidentifikujete chybný modul alebo nenainštalujete všetky moduly bez chyby.</li><li>1 Podľa možnosti nainštalujte do počítača fungujúcu pamäť rovnakého typu (pozri <a href="#">Pamäť</a>).</li><li>1 Ak problém pretrváva, obráťte sa na oddelenie podpory pre zákazníkov spoločnosti Dell.</li></ol>
● ✱ ●	Pamäťové moduly boli detegované, ale vyskytlo sa zlyhanie pamäti.	<ol style="list-style-type: none"><li>1 Ak sú nainštalované najmenej dva alebo viac pamäťových modulov, odpojte ich (pozri <a href="#">Demontáž pamäťového modulu</a>), potom znovu nainštalujte jeden modul (pozri <a href="#">Spätná montáž pamäťového modulu</a>) a reštartujte počítač. Ak sa počítač spustí normálne, pokračujte s inštaláciou ďalších pamäťových modulov (po jednom) až kým neidentifikujete chybný modul alebo nenainštalujete všetky moduly bez chyby.</li><li>1 Podľa možnosti nainštalujte do počítača fungujúcu pamäť rovnakého typu (pozri <a href="#">Pamäť</a>).</li><li>1 Ak problém pretrváva, obráťte sa na oddelenie podpory pre zákazníkov spoločnosti Dell.</li></ol>
✱ ● ●	Pravdepodobne zlyhal procesor.	<ol style="list-style-type: none"><li>1 Procesor znovu osadte (pozri <a href="#">Demontáž modulu procesora</a>).</li><li>1 Ak problém pretrváva, obráťte sa na oddelenie podpory pre zákazníkov spoločnosti Dell.</li></ol>
✱ ✱ ●	Je pravdepodobné, že sa vyskytla chyba grafickej karty alebo video karty.	<ol style="list-style-type: none"><li>1 Znova osadte všetky nainštalované grafické karty.</li><li>1 Ak je to možné, do počítača nainštalujte funkčnú grafickú kartu.</li><li>1 Ak problém pretrváva, obráťte sa na oddelenie podpory pre zákazníkov spoločnosti Dell.</li></ol>
✱ ● ✱	Pravdepodobne sa vyskytla chyba displeja.	<ol style="list-style-type: none"><li>1 Znova osadte kábel displeja (pozri <a href="#">Demontáž zostavy displeja</a>).</li><li>1 Ak problém pretrváva, obráťte sa na oddelenie podpory pre zákazníkov spoločnosti Dell.</li></ol>
✱ ○ ✱	Dáta SPD indikujú, že všetky zásuvky SODIMM sú nepoužiteľné.	<ol style="list-style-type: none"><li>1 Demontujte nepoužiteľný pamäťový modul (pozri <a href="#">Demontáž pamäťového modulu</a>).</li><li>1 Nahraďte ho použiteľným pamäťovým modulom (pozri <a href="#">Spätná montáž pamäťového modulu</a>).</li></ol>

## Spríevodca pri riešení problémov s hardvérom

Ak nejaké zariadenie nebolo detegované počas nastavenia operačného systému alebo je detegované, ale nesprávne nakonfigurované, môžete jeho nekompatibilitu riešiť pomocou Poradcu pri riešení problémov s hardvérom.

Windows XP:

1. Kliknite na **Štart** → **Pomoc a technická podpora**.
2. Do vyhľadávacieho poľa napíšte poradca pri problémoch s hardvérom a stlačte <Enter>, aby ste spustili vyhľadávanie.
3. V časti **Opraviť problém**, kliknite na **Poradca pri problémoch s hardvérom**.
4. V zozname nástroja **Poradca pri problémoch s hardvérom** vyberte možnosť, ktorá najlepšie vystihuje problém, kliknite na položku **Ďalej** a pokračujte v ďalších krokoch odstraňovania problému.

Windows Vista®:

1. Kliknite na tlačidlo **Štart** systému Windows Vista , a kliknite na **Pomoc a technická podpora**.
2. Do vyhľadávacieho poľa napíšte poradca pri problémoch s hardvérom a stlačte <Enter>, čím spustíte vyhľadávanie.
3. Spomedzi výsledkov vyhľadávania zvolte tú možnosť, ktorá najlepšie vystihuje problém a postupujte podľa zvyčných krokov odstraňovania problémov.

## Dell Diagnostics

Pred prácou vnútri vášho počítača si prečítajte bezpečnostné pokyny, ktoré ste dostali s vaším počítačom. Ďalšie informácie o správnej bezpečnostnej praxi nájdete na domovskej stránke Súladu so smernicami portálu [www.dell.com](http://www.dell.com) na adrese: [www.dell.com/regulatory\\_compliance](http://www.dell.com/regulatory_compliance).

### Kedy použiť nástroj Dell Diagnostics.

V prípade, že máte so svojím počítačom nejaký problém, vykonajte skúšky v časti [Riešenie problémov](#) a následne spustíte program Dell Diagnostics. Až potom požiadajte spoločnosť Dell o technickú pomoc.

Spustite nástroj Dell Diagnostics z pevného disku alebo z nosiča *Drivers and Utilities*, ktorý sa dodáva spolu s počítačom.

 **POZNÁMKA:** Nosič *Drivers and Utilities* je voliteľná možnosť a nemusí tvoriť súčasť dodávky vášho počítača.

 **POZNÁMKA:** Program Dell Diagnostics funguje len v počítačoch Dell.

### Spustenie nástroja Dell Diagnostics z pevného disku

Skôr než spustíte nástroj Dell Diagnostics, spustíte nastavenie systému a skontrolujete informácie o konfigurácii počítača. Skontrolujte, či zariadenie, ktoré chcete testovať, sa nachádza v nastavení systému a či je aktívne. Ďalšie informácie o použití programu nastavenia systému nájdete v *Technologickej príručke spoločnosti Dell™* vo vašom počítači alebo na adrese [support.dell.com](http://support.dell.com).

Nástroj Dell Diagnostics je umiestnený v osobitnej partícii diagnostickej pomôcky na vašom pevnom disku.

 **POZNÁMKA:** Ak je váš počítač pripojený na dokovaciu stanicu (ak je v doku), odpojte ho. Pokyny nájdete v dokumentácii, ktorú ste dostali k dokovacej stanici.

 **POZNÁMKA:** Ak počítač nezobrazuje na displeji žiaden obraz, obráťte sa na oddelenie technickej podpory spoločnosti Dell.

1. Presvedčte sa, či je počítač zapojený do elektrickej zásuvky, o ktorej sa vie, že správne funguje.
2. Stlačte a podržte kláves <Fn> alebo tlačidlo na vypnutie zvuku (mute), a potom zapnite počítač.

 **POZNÁMKA:** Taktiež môžete vybrať položku **Diagnostika** z ponuky jednorazového bootovania počas spúšťania, aby ste nabootovali partíciu diagnostickej pomôcky a spustili nástroj Dell Diagnostics.

Počítač spustí PSA (Vyhodnotenie systému pred zavedením) – sériu úvodných testov systémovej dosky, klávesnice, displeja, pamäti, pevného disku ap.

- o Počas vyhodnocovania odpovedajte na každú zobrazenú otázku.
- o Ak sú v priebehu vyhodnotenia PSA detegované poruchy, zapíšte si príslušné chybové kódy a obráťte sa na spoločnosť Dell.
- o Ak sa vyhodnotenie PSA skončí úspešne, zobrazí sa nasledujúce hlásenie: „Booting Dell Diagnostic Utility Partition. Press any key to continue.“ (Bootovanie partície pomôcky Diagnostika Dell. Pokračujte stlačením ľubovoľného klávesu.)

 **POZNÁMKA:** Ak sa zobrazí hlásenie o tom, že sa nenašiel oddiel s diagnostickou pomôckou, spustite nástroj Dell Diagnostics z nosiča *Drivers and Utilities* (pozri [Spustenie nástroja Dell Diagnostics z nosiča Drivers and Utilities](#)).

3. Ak chcete spustiť nástroj Dell Diagnostics z oddielu diagnostickej pomôcky na pevnom disku, stlačte ľubovoľný kláves.
4. Stláčaním klávesu <Tab> vyberte možnosť **Test System** (Testovať systém) a potom stlačte kláves <Enter>.

 **POZNÁMKA:** Odporúča sa, aby ste zvolili **Test System** (testovať systém), čo vykoná kompletný test vášho počítača. Zvolením možnosti **Test Memory** (Testovať pamäť) spustíte rozšírený test pamäti, ktorý môže trvať až tridsať minút alebo viac. Po dokončení testu si zaznamenajte výsledky testu a stlačením ľubovoľného klávesu sa vrátite do predchádzajúcej ponuky.

5. V hlavnej ponuke nástroja Dell Diagnostics kliknite ľavým tlačidlom dotykového panela alebo myši, alebo stlačte kláves <Tab> a <Enter>, a vyberte test, ktorý chcete spustiť (pozri [Hlavné menu diagnostiky Dell](#)).

 **POZNÁMKA:** Kód chyby a popis problému si zapíšte presne tak, ako sa zobrazia, a postupujte podľa pokynov na obrazovke.

6. Po skončení všetkých testov zatvorte testovacie okno. Vráťte sa do Main Menu (hlavné menu) diagnostiky Dell.

7. Zatvorením okna hlavnej ponuky ukončíte nástroj Dell Diagnostics a reštartujete počítač.

 **POZNÁMKA:** Ak sa zobrazí hlásenie o tom, že sa nenašiel oddiel s diagnostickou pomôckou, spustite nástroj Dell Diagnostics z nosiča *Drivers and Utilities* (pozri [Spustenie nástroja Dell Diagnostics z nosiča Drivers and Utilities](#)).

## Spustenie nástroja Dell Diagnostics z nosiča Drivers and Utilities

Skôr než spustíte nástroj Dell Diagnostics, spustite nastavenie systému a skontrolujte informácie o konfigurácii počítača. Skontrolujte, či zariadenie, ktoré chcete testovať, sa nachádza v nastavení systému a či je aktívne. Ďalšie informácie o použití programu nastavenia systému nájdete v *Technologickej príručke spoločnosti Dell™* vo vašom počítači alebo na adrese [support.dell.com](http://support.dell.com).

1. Vložte nosič *Drivers and Utilities* do optickej jednotky.

2. Reštartujte počítač.

3. Keď sa zobrazí logo DELL, ihneď stlačte <F12>.

 **POZNÁMKA:** Ak dlhšiu dobu držíte stlačený niektorý kláves, môže dôjsť k poruche klávesnice. Aby ste predišli novej poruche klávesnice, kláves <F12> stláčajte a uvoľňujte v pravidelných intervaloch, kým sa nezobrazí ponuka bootovacieho zariadenia.

Ak budete čakať prídlho a zobrazí sa logo operačného systému, vyčkajte až kým nevidíte pracovnú plochu Microsoft Windows, potom vypnite počítač a skúste znovu.

4. Keď sa objaví zoznam s bootovacími zariadeniami, šípkou nahor alebo nadol zvýraznite položku **Jednotka CD/DVD/CD-RW** a potom stlačte <Enter>.

 **POZNÁMKA:** Pomocou ponuky jednorazového bootovania zmeníte bootovaciu postupnosť iba aktuálneho bootovania. Po opätovnom naštartovaní počítač zavedie systém podľa postupnosti špecifikovanej v nastaveniach systému.

5. Stlačením ľubovoľného klávesu potvrdíte spustenie z disku CD/DVD.

Ak budete čakať prídlho a zobrazí sa logo operačného systému, vyčkajte až kým nevidíte pracovnú plochu Microsoft Windows, potom vypnite počítač a skúste znovu.

6. Napíšte 1, ak chcete **Spustiť 32-bitovú verziu nástroja Dell Diagnostics**.

7. V ponuke **Dell Diagnostics** napíšte 1, ak chcete zvoliť **Diagnostiku Dell 32 bit pre zdrojové CD (grafické používateľské rozhranie)**.

8. Stlačením klávesu <Tab> vyberte možnosť **Test System** (Testovať systém) a potom stlačte kláves <Enter>.

 **POZNÁMKA:** Odporúča sa, aby ste zvolili **Test System** (Testovať systém), čo vykoná kompletný test vášho počítača. Zvolením možnosti **Test Memory** (Testovať pamäť) spustíte rozšírený test pamäti, ktorý môže trvať až tridsať minút alebo viac. Po dokončení testu si zaznamenajte výsledky testu a stlačením ľubovoľného klávesu sa vrátite do predchádzajúcej ponuky.

9. V hlavnej ponuke nástroja Dell Diagnostics kliknite na ľavé tlačidlo myši alebo stlačte kláves <Tab> a potom <Enter>, čím vyberiete test, ktorý chcete spustiť (pozrite [Hlavné menu diagnostiky Dell](#)).

 **POZNÁMKA:** Kód chyby a popis problému si zapíšte presne tak, ako sa zobrazia, a postupujte podľa pokynov na obrazovke.

10. Po skončení všetkých testov zatvorte testovacie okno. Vráťte sa do Main Menu (Hlavné menu) diagnostiky Dell.

11. Zatvorením okna hlavnej ponuky ukončíte nástroj Dell Diagnostics a reštartujete počítač.

12. Vložte nosič *Drivers and Utilities* do optickej jednotky.

## Hlavné menu diagnostiky Dell

Po načítaní nástroja Dell Diagnostics sa zobrazí nasledujúca ponuka:

Možnosť	Funkcia
Test Memory (Testovať pamäť)	Spustí samostatný test pamäti
Test System (Testovať systém)	Spustí diagnostiku systému
Exit (Skončiť)	Ukončí diagnostiku

Stláčaním klávesu <Tab> si zvolíte požadovaný test a potom stlačte kláves <Enter>.

 **POZNÁMKA:** Odporúča sa, aby ste zvolili **Test System** (Testovať systém), čo vykoná kompletný test vášho počítača. Zvolením možnosti **Test Memory** (Testovať pamäť) spustíte rozšírený test pamäti, ktorý môže trvať až tridsať minút alebo viac. Po dokončení testu si zaznamenajte výsledky testu a stlačením ľubovoľného klávesu sa vrátite do tejto ponuky.

Po výbere položky **Test System** (Testovať systém) sa zobrazí nasledujúca ponuka:

Možnosť	Funkcia
Express Test (Expresný test)	Vykoná rýchly test zariadení v systéme. Test zvyčajne trvá 10 až 20 minút.  <b>POZNÁMKA:</b> Expresný test si nevyžaduje žiadnu spoluprácu z vašej strany. Najprv spustíte expresný test, aby sa zvýšila pravdepodobnosť rýchleho stanovenia problému.
Extended Test (Rozšírený test)	Vykoná dôkladný test zariadení v systéme. Tento test zvyčajne trvá 1 hodinu alebo dlhšie.  <b>POZNÁMKA:</b> Rozšírený test vyžaduje váš pravidelný vstup, aby ste odpovedali na konkrétne otázky.
Custom Test (Vlastný test)	Používa sa na testovanie špecifického zariadenia alebo vytvorenie vlastných testov, ktoré sa majú spustiť.
Symptom Tree (Strom symptómov)	Umožní vám zvoliť testy na základe symptómu problému, ktorý máte. Táto možnosť uvádza najbežnejšie symptómy.

 **POZNÁMKA:** Odporúčame vám zvoliť si **Extended Test** (Rozšírený test), ktorý spustí dôkladnejšiu kontrolu zariadení počítača.

Ak sa v priebehu testu vyskytne problém, zobrazí sa hlásenie s kódom chyby a popisom problému. Kód chyby a popis problému si zapíšte presne, ako sú zobrazené a postupujte podľa pokynov na obrazovke. Ak problém nedokážete odstrániť, obráťte sa na oddelenie podpory pre zákazníkov spoločnosti Dell.

 **POZNÁMKA:** Pri kontaktovaní oddelenia technickej podpory spoločnosti Dell majte pripravený servisný štítok. Servisný štítok počítača sa nachádza vo vrchnej časti každej testovacej obrazovky.

Nasledujúce karty poskytujú ďalšie informácie týkajúce sa testov spúšťaných z možností Custom Test (Vlastný test) alebo Symptom Tree (Strom symptómov):

Karta	Funkcia
Results (Výsledky)	Zobrazí výsledky testu a vetky zistené chyby.
Errors (Chyby)	Zobrazí stav chýb, kódy chýb a popis problému.
Help (Pomocník)	Popisuje test a akékoľvek požiadavky pre vykonanie testu.
Configuration (Konfigurácia)	Zobrazí hardvérovú konfiguráciu vybraného zariadenia.  Nástroj Dell Diagnostics získava informácie o konfigurácii všetkých zariadení z nastavenia systému, pamäti a rôznych interných testov a tieto informácie zobrazí v zozname zariadení v ľavej časti obrazovky.  <b>POZNÁMKA:</b> Zoznam zariadení nemusí obsahovať názvy všetkých súčastí nainštalovaných v počítači alebo všetkých zariadení pripojených k počítaču.
Parameters (Parametre)	Umožňuje prispôsobiť test zmenou nastavenia testu.

## Chybové hlásenia

Pred prácou vnútri vášho počítača si prečítajte bezpečnostné pokyny, ktoré ste dostali s vašim počítačom. Ďalšie informácie o správnej bezpečnostnej praxi nájdete na domovskej stránke Súladu so smernicami portálu [www.dell.com](http://www.dell.com) na adrese: [www.dell.com/regulatory\\_compliance](http://www.dell.com/regulatory_compliance).

Ak chybové hlásenie nie je uvedené v zozname, pozrite si dokumentáciu k operačnému systému alebo programu, ktorý bol zapnutý, keď sa hlásenie zobrazilo.

**A filename cannot contain any of the following characters (Názov súboru nesmie obsahovať žiaden z nasledujúcich znakov): \ / : \* ? " < > | - \**

**A required .DLL file was not found (Požadovaný súbor .DLL sa nepodarilo nájsť)** – V programe, ktorý sa pokúšate otvoriť, chýba dôležitý súbor. Program odstráňte a potom znovu nainštalovajte:

*Windows XP:*

1. Kliknite na **Štart** → **Ovládací panel** → **Pridať alebo odstrániť programy** → **Programy a funkcie**.
2. Zvoľte program, ktorý chcete odstrániť.
3. Kliknite na **Odištalovať**.
4. Pozrite si dokumentáciu k programu, kde nájdete pokyny k inštalácii.

*Windows Vista:*

1. Kliknite na **Štart** → **Ovládací panel** → **Programy** → **Programy a funkcie**.
2. Zvoľte program, ktorý chcete odstrániť.
3. Kliknite na **Odištalovať**.
4. Pozrite si dokumentáciu k programu, kde nájdete pokyny k inštalácii.

**drive letter : \ is not accessible. The device is not ready (Jednotka označená písmenom : \ nie je prístupná. Zariadenie nie je pripravené)** – Jednotka nedokáže prečítať disk. Insert a disk into the drive and try again (Do jednotky vložte disk a skúste znovu)

**Insert bootable media (Vložte bootovateľné médium)** – Vložte bootovateľnú disketu, CD alebo DVD.

**Non-system disk error (Chyba nesystémového disku)** – Vyberte disketu z disketovej jednotky a reštartujte počítač.

**Not enough memory or resources. Close some programs and try again (Nedostatok pamäti alebo zdrojov. Zatvorte niektoré programy a skúste znovu)** – Zatvorte všetky okná a otvorte program, ktorý chcete používať. V niektorých prípadoch budete musieť reštartovať počítač, aby ste mohli obnoviť zdroje počítača. Ak je tomu tak, spustíte program, ktorý chcete použiť ako prvý.

**Operating system not found (Operačný systém sa nenašiel)** – Kontaktujte oddelenie technickej podpory spoločnosti Dell.

---

## Riešenie problémov

Pri odstraňovaní problémov počítača postupujte podľa týchto tipov:

1. Ak ste pridali alebo odstránili nejakú časť skôr než sa problém vyskytol, pozrite si inštaláčnne postupy a uistite sa, či táto časť bola správne nainštalovaná.
1. Ak nefunguje periférne zariadenie, presvedčte sa, či je správne pripojené.
1. Ak sa na obrazovke zobrazí nejaké chybové hlásenie, zapíšte si jeho presné znenie. Toto hlásenie môže pomôcť personálu technickej podpory zistiť a odstrániť problémy.
1. Ak sa v programe vyskytne chybové hlásenie, pozrite si dokumentáciu k programu.

 **POZNÁMKA:** Postupy v tomto dokumente boli napísané pre predvolené zobrazenie Windows, takže ak počítač Dell nastavíte na zobrazenie Windows Classic, nemusia platiť.

## Problémy s batériou

V prípade nesprávnej inštalácie novej batérie hrozí nebezpečenstvo výbuchu. Batériu vždy nahraďte rovnakým alebo ekvivalentným typom podľa odporúčania výrobcu. Použité batérie zlikvidujte podľa pokynov výrobcu.

Pred prácou vnútri vášho počítača si prečítajte bezpečnostné pokyny, ktoré ste dostali s vaším počítačom. Ďalšie informácie o správnej bezpečnostnej praxi nájdete na domovskej stránke Súladu so smernicami portálu [www.dell.com](http://www.dell.com) na adrese: [www.dell.com/regulatory\\_compliance](http://www.dell.com/regulatory_compliance).

## Problémy s jednotkou

Pred prácou vnútri vášho počítača si prečítajte bezpečnostné pokyny, ktoré ste dostali s vaším počítačom. Ďalšie informácie o správnej bezpečnostnej praxi nájdete na domovskej stránke Súladu so smernicami portálu [www.dell.com](http://www.dell.com) na adrese: [www.dell.com/regulatory\\_compliance](http://www.dell.com/regulatory_compliance).

## Skontrolujte, či Microsoft® Windows® danú jednotku rozpoznáva —

Windows XP:

- 1 Kliknite na **Štart** a kliknite na **Môj počítač**.

Windows Vista:

- 1 Kliknite na položku **Štart**  a potom na položku **Počítač**.

Ak disková jednotka nie je uvedená v zozname, vykonajte pomocou vášho antivírusového programu úplné skenovanie, aby sa našli a odstránili vírusy. Vírusy môžu niekedy zabrániť systému Windows, aby diskovú jednotku rozpoznal.

## Otestujte jednotku —

- 1 Vložte iný disk, aby ste vylúčili možnosť, že pôvodná jednotka je chybná.
- 1 Vložte bootovaciu disketu a reštartujte počítač.

## Vyčistite jednotku alebo disk —

Informácie o čistení počítača nájdete v *Technologickej príručke spoločnosti Dell™* v počítači alebo na adrese [support.dell.com](http://support.dell.com).

## Skontrolujte pripojenia káblov

### Spustite Sprievodcu pri riešení problémov s hardvérom —

Pozri [Sprievodca pri riešení problémov s hardvérom](#).

### Spustite program Diagnostika Dell —

Pozri [Dell Diagnostics](#).

## Problémy s optickou jednotkou

 **POZNÁMKA:** Vysokorýchlostné vibrácie optickej jednotky sú normálne a môžu spôsobovať hluk, ktorý neoznačuje poruchu jednotky alebo nosiča.

 **POZNÁMKA:** Vzhľadom na odlišné formáty diskov v rôznych oblastiach sveta nefungujú všetky DVD tituly vo všetkých DVD jednotkách.

## Nastavte kontrolu hlasitosti Windows —

- 1 Kliknite na ikonu s reproduktorom v pravom dolnom rohu obrazovky.
- 1 Ubezpečte sa, že zvuk je zapnutý, a to tak, že kliknete na posuvnú lištu a potiahnete ju myšou.
- 1 Kliknutím na zaškrtnuté políčka sa presvedčíte, či zvuk nie je vypnutý.

## Skontrolujte reproduktory a subwoofer —

Pozri [Problémy so zvukom a reproduktormi](#).

## Problémy so zápisom na optickú jednotku

### Zatvorte ostatné programy —

Optická jednotka musí počas zápisu prijímať rovnomerný prúd údajov. Ak sa prúd preruší, dôjde k chybe. Pred zápisom na optickú jednotku skúste zatvoriť všetky programy.

### Pred zápisom na disk vypnite pohotovostný režim Windows —

Informácie o možnostiach nastavenia napájania nájdete v *Technologickej príručke spoločnosti Dell™* v počítači alebo na adrese [support.dell.com](http://support.dell.com). Taktiež môžete vyhľadať kľúčové slovo *pohotovostný režim* v Centre pomoci a technickej podpory systému Windows, kde nájdete ďalšie informácie o režimoch riadenia spotreby.

## Problémy s pevným diskom

### Spustíte nástroj Kontrola disku –

Windows XP:

1. Kliknite na **Štart** a kliknite na **Môj počítač**.
2. Kliknite pravým tlačidlom na **lokálny disk C:**.
3. Kliknite na **Vlastnosti** → **Nástroje** → **Skontrolovať teraz**.
4. Kliknite na **Skenovať a pokúsiť sa obnoviť zlé sektory** a kliknite na **Štart**.

Windows Vista:

1. Kliknite na **Štart** a kliknite na **Počítač**.
2. Kliknite pravým tlačidlom na **lokálny disk C:**.
3. Kliknite na **Vlastnosti** → **Nástroje** → **Skontrolovať teraz**.

Môže sa zobrazíť okno **Ovládanie používateľských kont**. Ak máte na počítači práva správcu, kliknite na **Pokračovať**; v opačnom prípade kontaktujte svojho správcu, aby ste mohli pokračovať v požadovanej činnosti.

4. Postupujte podľa pokynov na obrazovke.

## IEEE 1394 Problémy so zariadením

Pred prácou vnútri vášho počítača si prečítajte bezpečnostné pokyny, ktoré ste dostali s vaším počítačom. Ďalšie informácie o správnej bezpečnostnej praxi nájdete na domovskej stránke Súladu so smernicami portálu [www.dell.com](http://www.dell.com) na adrese: [www.dell.com/regulatory\\_compliance](http://www.dell.com/regulatory_compliance).

 **POZNÁMKA:** Váš počítač podporuje len štandard IEEE 1394a.

**Ubezpečte sa, že kábel zariadenia IEEE 1394 je správne vložený do zariadenia a do konektora počítača**

**Ubezpečte sa, že zariadenie IEEE 1394 je povolené v nastaveniach systému** — Ďalšie informácie o použití programu nastavenia systému nájdete v *Technologickej príručke spoločnosti Dell™* vo vašom počítači alebo na adrese [support.dell.com](http://support.dell.com).

**Ubezpečte sa, že zariadenie IEEE 1394 je rozpoznané systémom Windows –**

Windows XP:

1. Kliknite na **Štart** a kliknite na **Ovládací panel**.
2. Pod položkou **Vybrať kategóriu**, kliknite na **Výkon a údržba** → **Systém** → **Vlastnosti systému** → **Hardvér** → **Správca zariadení**.

Windows Vista:

1. Kliknite na **Štart** → **Ovládací panel** → **Hardvér a zvuk**.
2. Kliknite na **Správca zariadení**.

Ak sa zariadenie IEEE 1394 nachádza v zozname, Windows zariadenie rozpoznáva.

**Ak máte problémy so zariadením Dell IEEE 1394 –**

Kontaktujte oddelenie technickej podpory spoločnosti Dell.

**Ak máte problémy so zariadením IEEE 1394, nie značky Dell –** Kontaktujte výrobcu zariadenia IEEE 1394.

## Blokovanie a problémy so softvérom

Pred prácou vnútri vášho počítača si prečítajte bezpečnostné pokyny, ktoré ste dostali s vaším počítačom. Ďalšie informácie o správnej bezpečnostnej praxi nájdete na domovskej stránke Súladu so smernicami portálu [www.dell.com](http://www.dell.com) na adrese: [www.dell.com/regulatory\\_compliance](http://www.dell.com/regulatory_compliance).

### Počítač sa nespúšťa

**Skontrolujte diagnostické kontrolky –**

Pozri [Problémy napájania](#).

Ubezpečte sa, že sieťový kábel je riadne zapojený do počítača a do elektrickej zásuvky

## Počítač nereaguje

 **OZNÁMENIE:** Ak nedokázete vypnúť operačný systém, môžete stratiť dáta.

**Vypnite počítač** — Ak po stlačení klávesu na klávesnici alebo po pohnutí myšou počítač nereaguje, stlačte a podržte vypínač napájania po dobu min. 8 až 10 sekúnd (až kým sa počítač nevypne) a potom počítač reštartujte.

## Niektorý program prestáva odpovedať

Ukončíte tento program —

1. Súčasným stlačením klávesov <Ctrl><Shift><Esc> spustíte Správcu úloh.
2. Kliknite na kartu **Aplikácie**.
3. Kliknite na program, ktorý neodpovedá.
4. Kliknite na pokyn **Ukončiť úlohu**.

## Program opakovane padá

 **POZNÁMKA:** Väčšina softvéru má v dokumentácii alebo na diskete, CD alebo DVD uvedené pokyny na inštaláciu.

Skontrolujte si dokumentáciu k softvéru —

Ak je to potrebné, program odinštalujte a potom nanovo nainštalujte.

## Program je určený pre starší operačný systém Windows

Spustíte Sprievodcu kompatibilitou programu —

*Windows XP:*

Sprievodca kompatibilitou programu nakonfiguruje program, aby fungoval v podobnom prostredí ako prostredie operačného systému, ktoré sa odlišuje od XP.

1. Kliknite na **Štart** → **Všetky programy** → **Príslušenstvo** → **Sprievodca kompatibilitou programu** → **Ďalej**.
2. Postupujte podľa pokynov na obrazovke.

*Windows Vista:*

Sprievodca kompatibilitou programu nakonfiguruje program, aby fungoval v podobnom prostredí ako prostredie operačného systému, ktoré sa odlišuje od XP.

1. Kliknite na **Štart**  → **Ovládací panel** → **Programy** → **S touto verzíou Windows použiť starší program**.
2. V uvítacej obrazovke kliknite na **Ďalej**.
3. Postupujte podľa pokynov na obrazovke.

## Zobrazí sa modrá obrazovka

Vypnite počítač —

Ak po stlačení klávesu na klávesnici alebo po pohnutí myšou počítač nereaguje, stlačte a podržte vypínač napájania po dobu min. 8 až 10 sekúnd (až kým sa počítač nevypne) a potom počítač reštartujte.

## Iné problémy softvéru



## Skontrolujte softvérovú dokumentáciu alebo kontaktujte výrobcu softvéru, ktorý vám poskytne informácie týkajúce sa odstraňovania problémov —

- 1 Ubezpečte sa, či je program kompatibilný s operačným systémom, ktorý je nainštalovaný na vašom počítači.
- 1 Presvedčte sa, či počítač spĺňa minimálne hardvérové požiadavky na používanie daného softvéru. Pozrite si softvérovú dokumentáciu pre ďalšie informácie.
- 1 Presvedčte sa, či je program správne nainštalovaný a nakonfigurovaný.
- 1 Overtite si, či ovládače zariadenia nie sú v konflikte s programom.
- 1 Ak je to potrebné, program odinštalujte a potom nanovo nainštalujte.

## Okamžite zálohujte súbory

### Antivírusovým programom skontrolujte pevnú jednotku, diskety, CD a DVD disky

Uložte a zatvorte všetky otvorené súbory alebo programy a vypnite počítač cez ponuku **Štart**

## Problémy pamäti

Pred prácou vnútri vášho počítača si prečítajte bezpečnostné pokyny, ktoré ste dostali s vašim počítačom. Ďalšie informácie o správnej bezpečnostnej praxi nájdete na domovskej stránke Súladu so smernicami portálu [www.dell.com](http://www.dell.com) na adrese: [www.dell.com/regulatory\\_compliance](http://www.dell.com/regulatory_compliance).

### Ak sa zobrazí hlásenie o nedostatku pamäti —

- 1 Uložte a zatvorte všetky otvorené súbory a zatvorte všetky otvorené programy, ktoré nepoužívate a zistite, či to vyrieši problém.
- 1 Pozrite si dokumentáciu k softvéru pre minimálne požiadavky pamäti. V prípade potreby nainštalujte prídavnú pamäť (pozri [Spätná montáž pamäťového modulu](#)).
- 1 Znova nainštalujte pamäťové moduly (pozri [Pamäť](#)) a overte si, či počítač úspešne komunikuje s pamäťou.
- 1 Spustite diagnostiku Dell (pozrite [Dell Diagnostics](#)).

### Ak sa vyskytli iné problémy s pamäťou —

- 1 Znova nainštalujte pamäťové moduly (pozri [Pamäť](#)) a overte si, či počítač úspešne komunikuje s pamäťou.
- 1 Určite sa riadte pokynmi pre inštaláciu pamäti (pozri [Spätná montáž pamäťového modulu](#)).
- 1 Presvedčte sa, či pamäť, ktorú používate, podporuje váš počítač. Informácie o type pamäti podporovanej počítačom nájdete v *Inštaláčnej a stručnej referenčnej príručke* k počítaču na adrese [support.dell.com](http://support.dell.com).
- 1 Spustite diagnostiku Dell (pozrite [Dell Diagnostics](#)).

## Problémy napájania

Pred prácou vnútri vášho počítača si prečítajte bezpečnostné pokyny, ktoré ste dostali s vašim počítačom. Ďalšie informácie o správnej bezpečnostnej praxi nájdete na domovskej stránke Súladu so smernicami portálu [www.dell.com](http://www.dell.com) na adrese: [www.dell.com/regulatory\\_compliance](http://www.dell.com/regulatory_compliance).

### Ak kontrolka napájania svieti na zeleno a počítač neodpovedá — Pozri [Diagnostické kontrolky](#).

### Ak kontrolka napájania nesvieti — Počítač je buď vypnutý, alebo nie je napájaný.

- 1 Napájací kábel znovu zasuňte do zásuvky napájania na zadnej strane počítača aj do elektrickej zásuvky.
- 1 Vynechajte elektrické rozvodky, predlžovacie káble napájania a ostatné ochranné zariadenia napájania, aby ste si overili, či sa počítač správne zapína.
- 1 Presvedčte sa, či sú všetky elektrické rozvodky zapojené do elektrickej zásuvky a či sú zapnuté.
- 1 Skúškou pomocou iného zariadenia, ako napr. lampa, si overte, či elektrická prípojka funguje.

### Odstráňte rušenie — Niektoré možné príčiny rušenia sú:

- 1 Predlžovacie káble napájania, klávesnice a myši
- 1 Príveľa zariadení zapojených na tú istú rozvodku
- 1 Viacero rozvodiek zapojených do tej istej elektrickej zásuvky

## Problémy so zvukom a reproduktormi

Pred prácou vnútri vášho počítača si prečítajte bezpečnostné pokyny, ktoré ste dostali s vašim počítačom. Ďalšie informácie o správnej bezpečnostnej praxi nájdete na domovskej stránke Súladu so smernicami portálu [www.dell.com](http://www.dell.com) na adrese: [www.dell.com/regulatory\\_compliance](http://www.dell.com/regulatory_compliance).

## Z reproduktorov nevychádza žiaden zvuk

 **POZNÁMKA:** Ovládanie hlasitosti v prehrávačoch MP3 a iných médií môže potlačiť nastavenie hlasitosti Windows. Vždy skontrolujte, či hlasitosť na prehrávačoch médií nebola znížená alebo vypnutá.

**Nastavte kontrolu hlasitosti Windows** — Kliknite raz alebo dvakrát na ikonu s reproduktorom v pravom hornom rohu obrazovky. Ubezpečte sa, že hlasitosť je zvýšená a že nie je vypnutý zvuk.

**Odpojte slúchadlá zo zásuvky pre slúchadlá** — Zvuk z reproduktorov sa automaticky vypína, keď sa do konektora pre slúchadlá na prednom paneli počítača zapoja slúchadlá.

**Odstráňte možnú interferenciu** — Vypnite ventilátory, žiarivky a halogénové lampy v blízkosti, aby ste zistili, či nie sú zdrojom interferencie.

Spustíte Sprievodcu pri riešení problémov s hardvérom — Pozri [Sprievodca pri riešení problémov s hardvérom](#).

## Zo slúchadiel nevychádza žiaden zvuk

**Skontrolujte káblové pripojenie slúchadiel** — Presvedčte sa, či je kábel slúchadiel spoľahlivo zasunutý do zásuvky pre slúchadlá. Prečítajte si *Inštaláciu a stručnú referenčnú príručku* k počítaču na adrese [support.dell.com](#).

**Nastavte kontrolu hlasitosti Windows** — Kliknite raz alebo dvakrát na ikonu s reproduktorom v pravom hornom rohu obrazovky. Ubezpečte sa, že hlasitosť je zvýšená a že nie je vypnutý zvuk.

## Problémy obrazu a displeja

Pred prácou vnútri vášho počítača si prečítajte bezpečnostné pokyny, ktoré ste dostali s vašim počítačom. Ďalšie informácie o správnej bezpečnostnej praxi nájdete na domovskej stránke Súladu so smernicami portálu [www.dell.com](#) na adrese: [www.dell.com/regulatory\\_compliance](#).

 **OZNÁMENIE:** Ak ste počítač dostali s nainštalovanou grafickou kartou PCI, nemusíte pri inštalácii doplnkových grafických kariet kartu odstrániť; karta je potrebná pri odstraňovaní problémov. Ak vyberiete kartu, uložte ju na bezpečnom mieste. Informácie o grafickej karte nájdete na adrese [support.dell.com](#).

### Skontrolujte diagnostické kontrolky —

Pozri [Diagnostické kontrolky](#).

### Overte nastavenia displeja —

Prečítajte si *Technologickú príručku Dell™* v počítači alebo na adrese [support.dell.com](#).

### Upravte nastavenia zobrazovania v systéme Windows —

*Windows XP:*

1. Kliknite na **Štart** → **Ovládací panel** → **Zobrazenie a témy**.
2. Kliknite na oblasť, ktorú chcete zmeniť, alebo kliknite na ikonu **Obrazovka**.
3. Vyskúšajte rôzne nastavenia **Kvality farby** a **Rozlíšenia obrazovky**.

*Windows Vista:*

1. Kliknite na **Štart** → **Ovládací panel** → **Hardvér a zvuk** → **Prispôsobovanie** → **Nastavenia displeja**.
2. Podľa potreby nastavte **Rozlíšenie** a **Nastavenia farieb**.

## Len časť displeja je čitateľná

### Pripojte externý monitor —

1. Vypnite počítač a pripojte k nemu externý monitor.
2. Zapnite počítač a monitor a ovládačmi nastavte jas a kontrast monitora.

Ak externý monitor funguje správne, porucha môže byť v displeji počítača alebo v radiči videa. Kontaktujte oddelenie technickej podpory spoločnosti Dell.

---

## Služba Dell™ Technical Update

Služba Dell Technical Update iniciatívne oznamuje e-mailom softvérové a hardvérové aktualizácie hodné pre váš počítač. Táto služba je zadarmo a možno si ju upraviť z hľadiska obsahu, formátu a frekvencie získavania oznámení.

Službu Dell Technical Update si môžete rezervovať na [support.dell.com/technicalupdate](https://support.dell.com/technicalupdate).

---

[Späť na obsah](#)

[Späť na obsah](#)

## WLAN/WiMax Cards

Dell™ Latitude™ E6500 Servisná príručka

- [Demontáž karty WLAN/WiMax Card](#)
- [Spätná montáž karty WLAN/WiMax](#)

Pred prácou vnútri vášho počítača si prečítajte bezpečnostné pokyny, ktoré ste dostali s vaším počítačom. Ďalšie informácie o správnej bezpečnostnej praxi nájdete na domovskej stránke Súladu so smernicami portálu [www.dell.com](http://www.dell.com) na adrese: [www.dell.com/regulatory\\_compliance](http://www.dell.com/regulatory_compliance).

Váš počítač podporuje kartu Wireless Local Area Network (WLAN) alebo kartu WiMax. Ak ste si kartu WLAN/WiMax card objednali spolu s počítačom, táto je už nainštalovaná.

### Demontáž karty WLAN/WiMax Card

1. Dodržujte postupy uvedené v časti [Skôr než začnete pracovať s počítačom](#).
2. Zatvorte displej a prevrúťte počítač.
3. Demontujte spodnú časť (kryt) základnej zostavy (pozri [Demontáž spodnej časti základnej zostavy](#)).
4. Odpojte anténne káble od karty WLAN/WiMax.
5. Odskrutkujte skrutku M2 x 3 mm, ktorá pripevňuje kartu WLAN/WiMax.

Karta sa vysunie pod 45-stupňovým uhlom.

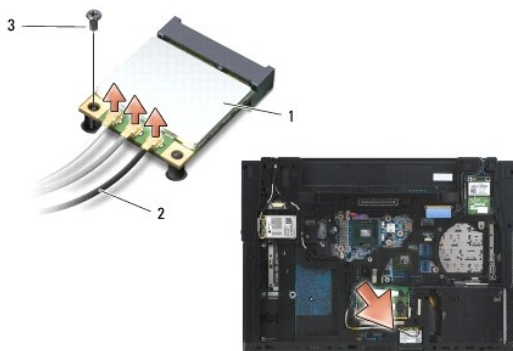

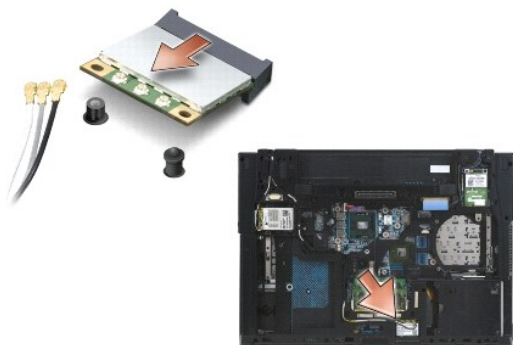

1	karta WLAN/WiMax	2	pripojky anténneho kábla (3)
3	skrutka M2 x 3 mm		

6. Vysuňte kartu WLAN/WiMax pod 45-stupňovým uhlom z jej zásuvky.



## Spätná montáž karty WLAN/WiMax

 **OZNÁMENIE:** Konektory sú označené, aby sa zabezpečila správna inštalácia. Ak pocítite odpor, overte konektory na karte a na systémovej doske a kartu opäť dorovnajte.

 **OZNÁMENIE:** Ak sa chcete vyhnúť poškodeniu karty WLAN/WiMax, presvedčte sa, že pri umiestňovaní karty nie sú pod ňou žiadne káble.

 **POZNÁMKA:** Slot karty bude označený sieťotlačou WLAN/WiMax. Neinštalujte kartu WLAN/WiMax do slotu inej karty.

1. Zasuňte kartu WLAN/WiMax do konektoru.
2. Pritlačte kartu dole do zarovnávaciej podpery a podržte ju v tejto polohe.
3. Utiahnite skrutku na karte WLAN/WiMax.
4. Pripojte príslušné anténne káble ku karte WLAN/WiMax, ktorú práve inštalujete.

Ak má karta WLAN/WiMax na štítku dva trojuholníky (biely a čierny), pripojte biely anténny kábel ku konektoru označenému ako „main“ (biely trojuholník) a čierny anténny kábel ku konektoru označenému ako „aux“ (čierny trojuholník). Ostávajúci šedý kábel umiestnite do šasi vedľa karty.

Ak má karta WLAN/WiMax na štítku tri trojuholníky (biely, čierny a sivý), pripojte biely anténny kábel k bielu trojuholníku, čierny anténny kábel k čiernemu trojuholníku a sivý anténny kábel k sivému trojuholníku.

 **POZNÁMKA:** Uistite sa, že sú káble upevnené v kanále pre káble.

5. Namontujte späť zostavu podstavca (pozri [Spätná montáž spodnej časti základnej zostavy](#)).
6. Vložte batériu (pozrite [Výmena batérie](#)).

---

[Späť na obsah](#)

[Späť na obsah](#)

## WPAN/UWB Cards

Dell™ Latitude™ E6500 Servisná príručka

- [Demontáž karty WPAN/UWB Card](#)
- [Spätná inštalácia karty WPAN/UWB Card](#)

Pred prácou vnútri vášho počítača si prečítajte bezpečnostné pokyny, ktoré ste dostali s vaším počítačom. Ďalšie informácie o správnej bezpečnostnej praxi nájdete na domovskej stránke Súladu so smernicami portálu [www.dell.com](http://www.dell.com) na adrese: [www.dell.com/regulatory\\_compliance](http://www.dell.com/regulatory_compliance).

Váš počítač podporuje kartu WPAN/UWB Card (WPAN - Wireless Personal Area Network - bezdrôtová osobná sieť). Ak ste si spolu s počítačom objednali kartu WPAN/UWB, táto karta je už nainštalovaná.

**POZNÁMKA:** Moduly pamätí Flash Cache Modules (FCM) pasujú do slotov minikariet WWAN aj WPAN. Ďalšie informácie o zväzkoch typu FCM uvádza časť [Moduly Flash Cache](#).

### Demontáž karty WPAN/UWB Card

1. Dodržujte postupy uvedené v časti [Skôr než začnete pracovať s počítačom](#).
2. Zatvorte displej a prevrúťte počítač.
3. Demontujte ľavý kryt závesu (pozri [Demontáž krytov závesov](#)).
4. Demontujte spodnú časť (kryt) základnej zostavy (pozri [Demontáž spodnej časti základnej zostavy](#)).
5. Modrý anténny kábel odpojte od karty WPAN/UWB Card.
6. Z karty WPAN/UWB card odskrutkujte skrutku M2 x 3 mm.

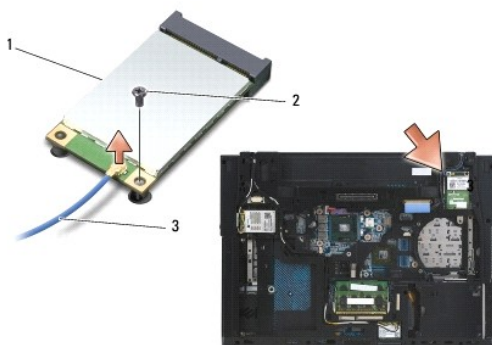

1	karta WPAN/UWB	2	skrutka M2 x 3 mm
3	anténny kábel		

7. Vysuňte kartu WPAN/UWB pod 45-stupňovým uhlom von z konektora.

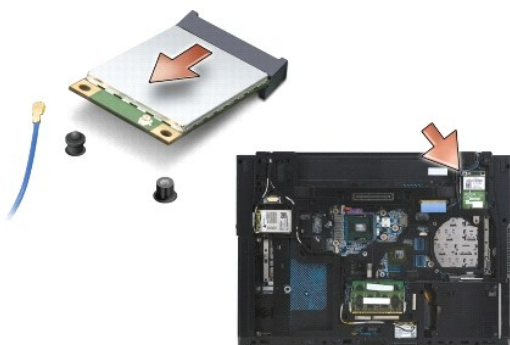

---

## Spätná inštalácia karty WPAN/UWB Card

- ➡ **OZNÁMENIE:** Konektory sú označené, aby sa zabezpečila správna inštalácia. Ak pocítite odpor, overte konektory na karte a na systémovej doske a kartu opäť dorovnajzte.
- ➡ **OZNÁMENIE:** Ak chcete predísť poškodeniu karty WPAN/UWB card pri spätnej montáži, presvedčte sa o tom, že pod kartou nie sú žiadne káble.
- ➡ **OZNÁMENIE:** Slot WPAN/UWB/FCM je potlačený sieťotlačov vo vnútri slotu minikarty. Neinštalujte karty WPAN (BT/UWB) do iných slotov minikariet.

1. Zasuňte karu WPAN/UWB do konektoru.
2. Pritlačte kartu dole do zarovnávaciej podpery a podržte ju v tejto polohe.
3. Zaskrutkujte skrutku na karte WPAN/UWB.
4. Modrý anténny kábel pripojte ku karte WPAN/UWB Card.
5. Namontujte späť ľavý kryt závesu (pozri [Spätná montáž krytov závesov](#)).
6. Namontujte späť zostavu podstavca (pozri [Spätná montáž spodnej časti základnej zostavy](#)).
7. Vložte batériu (pozrite [Výmena batérie](#)).

---

[Späť na obsah](#)

[Späť na obsah](#)

## Karta WWAN

Dell™ Latitude™ E6500 Servisná príručka

- [Demontáž karty WWAN Card](#)
- [Spätná inštalácia karty WWAN Card](#)

Pred prácou vnútri vášho počítača si prečítajte bezpečnostné pokyny, ktoré ste dostali s vaším počítačom. Ďalšie informácie o správnej bezpečnostnej praxi nájdete na domovskej stránke Súladu so smernicami portálu [www.dell.com](http://www.dell.com) na adrese: [www.dell.com/regulatory\\_compliance](http://www.dell.com/regulatory_compliance).

Váš počítač podporuje kartu WWAN (Wireless Wide Area Network - mobilné širokopásmové siete). Ak ste si spolu s počítačom objednali kartu WWAN Card, táto karta je už nainštalovaná.

**POZNÁMKA:** Karty Flash Cache Modules (FCM) zapadne do slotov pre minikarty WWAN a WPAN. Ďalšie informácie o kartách FCM uvádza časť [Moduly Flash Cache](#).

### Demontáž karty WWAN Card

1. Dodržujte postupy uvedené v časti [Skôr než začnete pracovať s počítačom](#).
2. Zatvorte displej a prevrúťte počítač.
3. Demontujte spodnú časť (kryt) základnej zostavy (pozri [Demontáž spodnej časti základnej zostavy](#)).
4. Odpojte anténne káble od karty WWAN.
5. Odskrutkujte skrutku M2 x 3 mm, ktorá pripevňuje kartu WWAN. Karta vyskočí do 30-stupňového uhla od systémovej dosky.

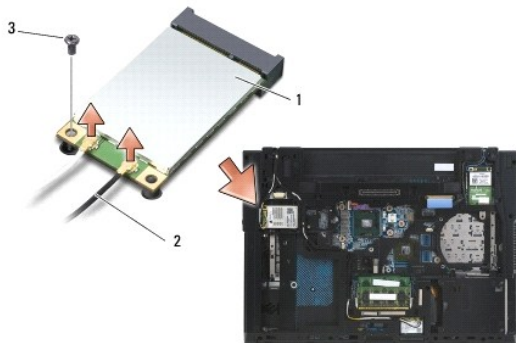

1	karta WWAN Card	2	konektory anténnych káblov (2)
3	skrutka M2 x 3 mm		

6. Vysuňte kartu WWAN pod 45-stupňovým uhlom von z konektora.

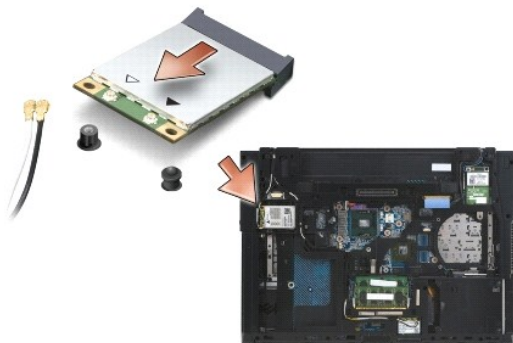



## Spätná inštalácia karty WWAN Card

- ➡ **OZNÁMENIE:** Konektory sú označené, aby sa zabezpečila správna inštalácia. Ak pocítite odpor, overte konektory na karte a na systémovej doske a kartu opäť dorovnajte.
- ➡ **OZNÁMENIE:** Aby ste predišli poškodeniu karty WWAN, zabezpečte, aby pod kartou neboli žiadne káble, keď ju s kliknutím osadzujete na miesto.
- ➡ **OZNÁMENIE:** Slová WWAN/FCM sú vytlačené sieťotlačou v slotu pre karty. Neinštalujte karty WWAN do slotu pre akékoľvek iné minikarty.

1. Zasuňte kartu WWAN do konektoru.
2. Pritlačte kartu dole na zarovnávaciu podperu a podržte ju v tejto polohe.
3. Zaskrutkujte skrutku M2 x 3 mm.
4. Pripojte biely anténny kábel ku konektoru označenému ako „main“ (biely trojuholník) a čierny anténny kábel pripojte ku konektoru označenému ako „aux“ (čierny trojuholník).
5. Namontujte späť zostavu podstavca (pozri [Spätná montáž spodnej časti základnej zostavy](#)).

---

[Späť na obsah](#)